

PNI PoC 1300

Portable PoC radio

Statie portabila PoC



Contents

English	3
Български	18
Deutsch	35
Español	51
Français	67
Magyar	84
Italiano	100
Nederlands	115
Polski	130
Romana	146

Product overview

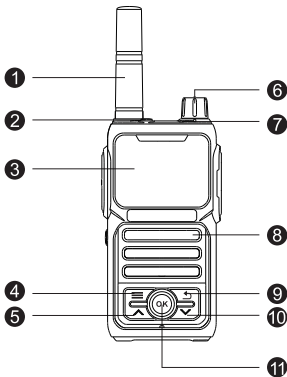

1. Antenna	7. LED indicator
2. On/off/Standby	8. Loudspeaker
3. LCD screen	9. Back key
4. Menu key	10. Down key

5. Up key	11. OK key
6. Volume button	

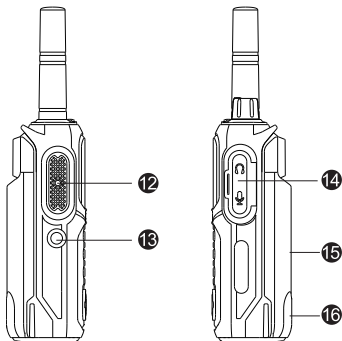

12. PTT key	15. Battery
13. Selection of group call, individual call or SOS	16. USB-C port for battery charging

14. Headphone or programming cable connector	
--	--

Turn the radio on/off

Before turning the radio on for the first time, install the SIM card. To get to the SIM slot on the back of the radio, remove the battery. Lift the metal flap, insert the SIM and close the metal flap in place.

Hold down the key  to turn on the radio.

If the account information was not detected automatically, please configure it manually.

For details related to the management platform, please contact the manufacturer: suport@pni.ro

When the radio is on standby, hold down the key . Choose one of the two options (Turn off or Restart) that appear on the screen.

When the radio is on standby, briefly press

the key  to switch to Sleep mode. Briefly press the key again  to exit Sleep mode.

Volume control

Turn the volume knob in both directions to adjust the volume to the desired level.

PTT key

Press the PTT key to initiate a conversation.

Menu key

Press this key to access the settings menu.

Back key

When you are in the menu, press this key to return to the previous level.

OK key

When you are in the menu, press this key to

confirm a selection.

Up and Down keys

Press the Up and Down keys to navigate through the menu.

Low battery warning

When the battery is discharged, a voice prompt will be heard and the red LED will blink.

Group selection

Press the key  to access the menu.

Select the “Group” menu and press the OK key.

Press the Up and Down keys to reach the desired group.

Press the OK key to access the selected group and press the key  to exit the menu.

Member selection

Press the key  to access the menu.

Select the “Members” menu and press the OK key.

Press the Up and Down keys to reach the desired member.

Press the OK key to select that member. Press the PTT key to initiate a private call. A temporary group will be created.

Press the key  to exit the menu.

Settings menu

Press the key  to access the menu.

Select the “Settings” menu and press the OK key. Press the Up and Down keys to select the desired function, then press the OK key to set the function as needed. Press the key  to exit the menu.

Display settings

Hibernate settings. Options: 5s, 10s, 20s, 30s, 60s. After 5-60 seconds, the radio will automatically enter hibernation mode.

Backlight settings. 5 levels (1-5) of brightness are available.

Time zone settings. Options: GMT+1 ~ GMT+12 and GMT-1 ~ GMT-12.

Volume settings

Volume. 8 volume levels are available (silent mode, 1-7).

PTT tone: Options: ON (a “Du” tone will be heard when you press the key PTT), OFF (no sound will be heard).

Key sound: Options: ON (a “Du” tone will be heard when you press any key), OFF (no sound will be heard).

Setting the “wake up” radio key

If you select the ON option, press any key to bring the radio out of hibernation mode. If you select the OFF option, only if you press the key  the radio will come out of hibernation mode.

“Wake up” the radio by incoming call

If you select the ON option, when a call comes in, the radio comes out of hibernation mode. If you select the OFF option, only if you press the key  the radio will come out of hibernation mode.

Voice prompt

If you select the ON option, a voice prompt will confirm the menu you are in. If you select the OFF option, the function is disabled.

Battery saving mode

Select one of the energy saving modes: High efficiency mode, Energy saving mode and Super energy saving mode.

Signal value

Displays the current value of RSRP (RX signal strength).

Electricity

It shows the current level of the battery (%).

System information

It displays the following information: Current group, Operator, ICCID, Account, Username, IMEI and Version.

GPS information

Take the radio to an open area and wait 1-3

minutes until the longitude and latitude information will be displayed.

Version check

Check if software updates are available.

APN settings

Select Station APN, Auto APN or Manual APN according to your needs.

Side key function setting

Select the function assigned to the side key: Member, Group or SOS.

LED indicator

Login error	The green LED blinks quickly (0.5 s on, 0.5 s off)
-------------	--

Login successful but the signal is weak when the radio is on standby	The green LED blinks rarely (1 second on, 10 seconds off)
Outgoing call (transmission)	The red LED is on
Incoming call (reception)	The green LED is on
Battery discharged	The red LED blinks quickly (0.5 seconds on, 0.5 seconds off)
Login successful. The radio is on standby	The green LED blinks rarely (1 second on, 10 seconds off)
Battery charging in progress	The red LED is on

Battery fully charged	The green LED is on
-----------------------	---------------------

Technical specifications

FDD-LTE	Band: B1/B2/B3/ B4/B5/B6/B7/B8/ B12/B13/ B17(M12C-EU)
TDD-LTE	Band: B34/B38/ B39/B40/B41n (M12C-EU)
LTE bandwidth	1.4/3/5/10/15/ 20MHz
FDD-LTE sensitivity	-97~-100dBm(10M)
TDD-LTE sensitivity	-100dBm(10M)

FDD-LTE output power	LTE: +22dBm(3GPP TS 36.101 R9 Class3)
TDD-LTE output power	LTE: +22dBm(3GPP TS 36.101 R9 Class3)
VoLTE	Support
Battery	Litiu Ion DC 3.7V 4400 mAh
Operating temperature	-26~80°C
SIM slot	Micro SIM
Audio power	2W@8Ω
Network	4G/CAT.1

Troubleshooting

1. The radio does not turn on.

You have not pressed the on/off key long enough or the battery is discharged.

2. The radio does not connect to the GSM network.

The SIM card is not good, the signal is weak or you are outside the GSM coverage area.

3. The radio does not transmit.

SIM card error or you have no more credit on the SIM card.

4. The radio turns off automatically.

The battery is discharged or a software problem has occurred. Restart the radio. If the problem persists, contact a specialized service center.

Simplified EU declaration of conformity

ONLINESHOP SRL declares that the PNI PoC 1300 portable radio complies with RED Directive 2014/53/EU. The full text of the EU declaration of conformity is available at the following internet address:

<https://www.mypni.eu/products/10722/download/certifications>

Преглед на продукта

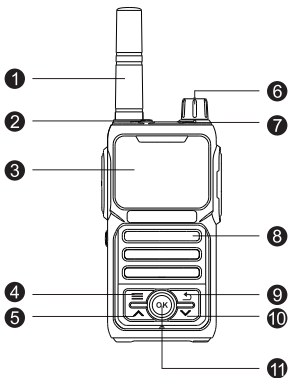

1. Антена	7. LED индикатор
2. Включване/ изключване/ Режим на ГОТОВНОСТ	8. Високоговорител

3. LCD екран	9. Клавиш за връщане назад
4. Бутон за меню	10. Клавиш надолу
5. Бутон нагоре	11. Бутон ОК
6. Бутон за сила на звука	

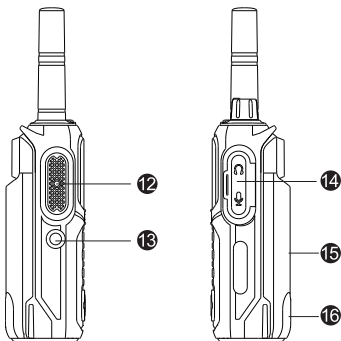

12. Клавиш РТТ	15. Батерия
13. Избор на групово повикване, индивидуално повикване или SOS	16. USB-C порт за зареждане на батерията
14. Конектор за слушалки или кабел за програмиране	

Включете/изключете радиото

Преди да включите радиото за първи път, поставете SIM картата. За да стигнете до SIM слота на гърба на радиото, извадете батерията. Повдигнете металния капак, поставете SIM картата и затворете металния капак на място.



Задръжте натиснат клавиша  да пусна

радиото.

Ако информацията за акаунта не е открита автоматично, моля, конфигурирайте я ръчно.

За подробности, свързани с платформата за управление, моля, свържете се с производителя: suport@pni.ro

Когато радиото е в режим на готовност, задръжте натиснат клавиша . Изберете една от двете опции (Изключване или Рестартиране), които се появяват на екрана.

Когато радиото е в режим на готовност, натиснете за кратко клавиша  за превключване в режим на заспиване. Натиснете отново за кратко клавиша  за да излезете от режим на заспиване.

Контрол на звука

Завъртете копчето за сила на звука в двете посоки, за да регулирате силата на звука

до желаното ниво.

РТТ клавиш

Натиснете клавиша РТТ, за да започнете разговор.

Клавиш за меню

Натиснете този клавиш за достъп до менюто с настройки.

Ключ за връщане

Когато сте в менюто, натиснете този клавиш, за да се върнете на предишното ниво.

Клавиш ОК

Когато сте в менюто, натиснете този клавиш, за да потвърдите избор.

Бутони нагоре и надолу

Натиснете бутоните нагоре и надолу, за да навигирате в менюто.

Предупреждение за изтощена батерия

Когато батерията се разрежи, ще се чуе гласова подкана и червеният светодиод ще мига.

Избор на група

Натиснете клавиша  за достъп до менюто.

Изберете менюто „Група“ и натиснете клавиша ОК.

Натиснете бутоните нагоре и надолу, за да стигнете до желаната група.

Натиснете бутон ОК за достъп до избраната група и натиснете клавиша  за да излезете от менюто.

Избор на членове

Натиснете клавиша  за достъп до менюто.

Изберете менюто „Членове“ и натиснете клавиша ОК.

Натиснете бутоните нагоре и надолу, за да стигнете до желания член.

Натиснете клавиша ОК, за да изберете този член. Натиснете клавиша РТТ, за да започнете лично повикване. Ще бъде създадена временна група.

Натиснете клавиша  за да излезете от менюто.

Меню с настройки

Натиснете клавиша  за достъп до менюто.

Изберете менюто „Настройки“ и натиснете клавиша ОК. Натиснете бутоните Нагоре и Надолу, за да изберете желаната

функция, след което натиснете бутона ОК, за да зададете функцията според нуждите. Натиснете клавиша  за да излезете от менюто.

Настройки на дисплея

Настройки за хибернация. Опции: 5s, 10s, 20s, 30s, 60s. След 5-60 секунди радиото автоматично ще влезе в режим на хибернация.

Настройки на фоновото осветление. Налични са 5 нива (1-5) на яркост.

Настройки на часовата зона. Опции: GMT+1 ~ GMT+12 и GMT-1 ~ GMT-12.

Настройки на звука

Обем. Налични са 8 нива на звука (безшумен режим, 1-7).

РТТ тон: Опции: ON (ще се чуе звук “Du” когато натиснете бутона РТТ), OFF (няма

да се чува звук).

Звук на клавишите: Опции: ON (ще се чуе звук “Di” при натискане на произволен клавиш), OFF (няма да се чува звук).

Настройване на радио клавиша „събуждане“

Ако изберете опцията ВКЛ., натиснете произволен клавиш, за да изведете радиото от режим на хибернация. Ако изберете опцията OFF, само ако натиснете клавиша  радиото ще излезе от режим на хибернация.

„Събудете“ радиото чрез входящо повикване

Ако изберете опцията ВКЛ., при входящо повикване радиото излиза от режим на хибернация. Ако изберете опцията OFF, само ако натиснете клавиша  радиото

ще излезе от режим на хибернация.

Гласова подкана

Ако изберете опцията ON, гласова подкана ще потвърди менюто, в което се намирате. Ако изберете опцията OFF, функцията е деактивирана.

Режим за пестене на батерията

Изберете един от режимите за пестене на енергия: Режим с висока ефективност, Режим за пестене на енергия и Режим за супер енергоспестяване.

Стойност на сигнала

Показва текущата стойност на RSRP (сила на RX сигнала).

Електричество

Показва текущото ниво на батерията (%).

Системна информация

Той показва следната информация: текуща група, оператор, ICCID, акаунт, потребителско име, IMEI и версия.

GPS информация

Изнесете радиото на открито и изчакайте 1-3 минути, докато се покаже информацията за географската дължина и ширина.

Проверка на версията

Проверете дали има налични софтуерни актуализации.

APN настройки

Изберете Station APN, Auto APN или Manual APN според вашите нужди.

Настройка на функцията на страничния ключ

Изберете функцията, присвоена на страничния клавиш: Член, Група или SOS.

LED индикатор

Грешка при влизане	Зеленият светодиод мига бързо (0,5 s включен, 0,5 s изключен)
Входът е успешен, но сигналът е слаб, когато радиото е в режим на готовност	Зеленият светодиод мига рядко (1 секунда включен, 10 секунди изключен)
Изходящо повикване (предаване)	Червеният светодиод свети

Входящо повикване (приемане)	Зеленият светодиод свети
Батерията е разредена	Червеният светодиод мига бързо (0,5 секунди включен, 0,5 секунди изключен)
Успешно влизане. Радиото е в режим на готовност	Зеленият светодиод мига рядко (1 секунда включен, 10 секунди изключен)
Батерията се зарежда	Червеният светодиод свети

Батерията е напълно заредена	Зеленият светодиод свети
------------------------------	--------------------------

Технически спецификации

FDD-LTE	Band: B1/B2/B3/ B4/B5/B6/B7/B8/ B12/B13/ B17(M12C-EU)
TDD-LTE	Band: B34/B38/ B39/B40/B41n (M12C-EU)
LTE честотна лента	1.4/3/5/10/15/ 20MHz
FDD-LTE чувствителност	-97~-100dBm(10M)
TDD-LTE чувствителност	-100dBm(10M)

FDD-LTE изходна мощност	LTE: +22dBm(3GPP TS 36.101 R9 Class3)
TDD-LTE изходна мощност	LTE: +22dBm(3GPP TS 36.101 R9 Class3)
VoLTE	Подкрепа
Батерия	Litiu Ion DC 3.7V 4400 mAh
Работна температура	-26~80°C
SIM слот	Micro SIM
Аудио мощност	2W@8Ω
мрежа	4G/CAT.1

Отстраняване на неизправности

1. Радиото не се включва.

Не сте натиснали бутона за включване/ изключване достатъчно дълго или батерията е изтощена.

2. Радиото не се свързва с GSM мрежата.

SIM картата не е добра, сигналът е слаб или сте извън зоната на покритие на GSM.

3. Радиото не предава.

Грешка в SIM картата или нямате повече кредит на SIM картата.

4. Радиото се изключва автоматично.

Батерията е изтощена или е възникнал софтуерен проблем. Рестартирайте радиото. Ако проблемът продължава, свържете се със специализиран сервиз.

Опростена ЕС декларация за съответствие

ONLINESHOP SRL декларира, че преносимото радио PNI PoC 1300 е в съответствие с Директива RED 2014/53/EU. Пълният текст на ЕС декларацията за съответствие е достъпен на следния интернет адрес:

<https://www.mypni.eu/products/10722/download/certifications>

Produktübersicht

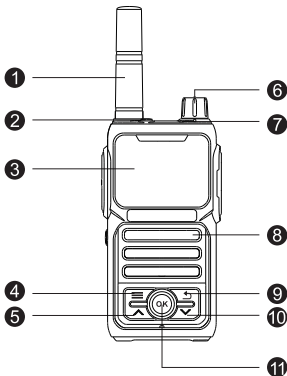

1. Antenne	7. LED-Anzeige
2. Ein/Aus/Standby	8. Lautsprecher
3. LCD-Bildschirm	9. Zurück-Taste
4. Menütaste	10. Ab-Taste

5. Aufwärtstaste	11. OK-Taste
6. Lautstärketaste	

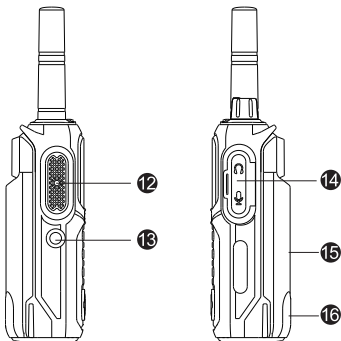

12. PTT-Taste	15. Battery
13. Auswahl von Gruppenruf, Einzelruf oder SOS	16. USB-C port for battery charging

14. Kopfhörer- oder Programmier kabelanschluss	
--	--

Radio ein-/ausschalten

Bevor Sie das Radio zum ersten Mal einschalten, installieren Sie die SIM-Karte. Um an den SIM-Steckplatz auf der Rückseite des Radios zu gelangen, entfernen Sie die Batterie. Heben Sie die Metallklappe an, legen Sie die SIM-Karte ein und schließen Sie die Metallklappe.

Halten Sie die Taste gedrückt  um das Radio einzuschalten.

Wenn die Kontoinformationen nicht automatisch erkannt wurden, konfigurieren Sie sie bitte manuell.

Für Einzelheiten zur Verwaltungsplattform wenden Sie sich bitte an den Hersteller: suport@pni.ro

Wenn das Radio im Standby-Modus ist, halten Sie die Taste gedrückt . Wählen Sie eine der beiden Optionen (Ausschalten oder Neustart), die auf dem Bildschirm angezeigt werden.

Wenn das Radio im Standby-Modus ist, drücken Sie kurz die Taste , um in den Schlafmodus zu wechseln. Drücken Sie die Taste erneut kurz , um den Ruhemodus zu beenden.

Lautstärkeregelung

Drehen Sie den Lautstärkeregler in beide Richtungen, um die Lautstärke auf den gewünschten Pegel einzustellen.

PTT-Taste

Drücken Sie die PTT-Taste, um ein Gespräch zu beginnen.

Menütaste

Drücken Sie diese Taste, um das Einstellungsmenü aufzurufen.

Zurück-Taste

Wenn Sie sich im Menü befinden, drücken Sie diese Taste, um zur vorherigen Ebene zurückzukehren.

OK-Taste

Wenn Sie sich im Menü befinden, drücken Sie diese Taste, um eine Auswahl zu bestätigen.

Auf- und Ab-Tasten

Drücken Sie die Auf- und Ab-Tasten, um durch das Menü zu navigieren.

Warnung bei schwacher Batterie

Wenn die Batterie entladen ist, ertönt eine Sprachansage und die rote LED blinkt.

Gruppenauswahl

Drücken Sie die Taste  um das Menü aufzurufen.

Wählen Sie das Menü „Gruppe“ und drücken Sie die OK-Taste.

Drücken Sie die Auf- und Ab-Tasten, um zur gewünschten Gruppe zu gelangen.

Drücken Sie die OK-Taste, um zur ausgewählten Gruppe zu gelangen, und drücken Sie die Taste , um das Menü zu verlassen.

Mitgliederauswahl

Drücken Sie die Taste  um auf das Menü zuzugreifen.

Wählen Sie das Menü „Mitglieder“ und drücken Sie die OK-Taste.

Drücken Sie die Auf- und Ab-Tasten, um zum gewünschten Mitglied zu gelangen.

Drücken Sie die OK-Taste, um dieses Mitglied auszuwählen. Drücken Sie die PTT-Taste, um einen privaten Anruf einzuleiten. Eine temporäre Gruppe wird erstellt.

Drücken Sie die Taste , um das Menü zu verlassen.

Menü „Einstellungen“

Drücken Sie die Taste  um das Menü aufzurufen.

Wählen Sie das Menü „Einstellungen“ und drücken Sie die OK-Taste. Drücken Sie die Auf- und Ab-Tasten, um die gewünschte Funktion auszuwählen, und drücken Sie dann die OK-Taste, um die Funktion nach Bedarf einzustellen. Drücken Sie die Taste , um das Menü zu verlassen.

Anzeigeeinstellungen

Ruhezustandseinstellungen. Optionen: 5 s, 10 s, 20 s, 30 s, 60 s. Nach 5-60 Sekunden wechselt das Radio automatisch in den Ruhezustand.

Hintergrundbeleuchtungseinstellungen. 5 Helligkeitsstufen (1-5) sind verfügbar.

Zeitzoneneinstellungen. Optionen: GMT+1 ~ GMT+12 und GMT-1 ~ GMT-12.

Lautstärkeinstellungen

Lautstärke. 8 Lautstärkestufen sind verfügbar (Stummmodus, 1-7).

PTT-Ton: Optionen: EIN (beim Drücken der PTT-Taste ist ein „Du“-Ton zu hören), AUS (kein Ton zu hören).

Tastenton: Optionen: EIN (beim Drücken einer beliebigen Taste ist ein „Du“-Ton zu hören), AUS (kein Ton zu hören).

Einstellen der „Weck“-Taste des Radios

Wenn Sie die Option EIN auswählen, drücken Sie eine beliebige Taste, um das Radio aus dem Ruhezustand zu holen. Wenn Sie die Option AUS auswählen, nur wenn Sie die Taste drücken  Das Radio wird aus dem Ruhezustand geholt.

Radio durch eingehenden Anruf „aufwecken“

Wenn Sie die Option EIN wählen, wird das Radio bei einem eingehenden Anruf aus dem Ruhezustand geholt. Wenn Sie die Option AUS wählen, nur wenn Sie die Taste drücken  Das Radio wird aus dem Ruhezustand geholt.

Sprachansage

Wenn Sie die Option EIN wählen, bestätigt

eine Sprachansage das Menü, in dem Sie sich befinden. Wenn Sie die Option AUS wählen, ist die Funktion deaktiviert.

Batteriesparmodus

Wählen Sie einen der Energiesparmodi: Hocheffizienzmodus, Energiesparmodus und Super-Energiesparmodus.

Signalwert

Zeigt den aktuellen Wert von RSRP (RX-Signalstärke) an.

Strom

Zeigt den aktuellen Batteriestand (%) an.

Systeminformationen

Zeigt die folgenden Informationen an: Aktuelle Gruppe, Betreiber, ICCID, Konto,

Benutzername, IMEI und Version.

GPS-Informationen

Bringen Sie das Radio in einen offenen Bereich und warten Sie 1-3 Minuten, bis die Längen- und Breitengradinformationen angezeigt werden.

Versionsprüfung

Prüfen Sie, ob Software-Updates verfügbar sind.

APN-Einstellungen

Wählen Sie je nach Bedarf Stations-APN, Auto-APN oder Manueller APN.

Funktionseinstellung der Seitentaste

Wählen Sie die der Seitentaste zugewiesene Funktion: Mitglied, Gruppe oder SOS.

LED-Anzeige

Anmeldefehler	Die grüne LED blinkt schnell (0,5 s an, 0,5 s aus)
Anmeldung erfolgreich, aber das Signal ist schwach, wenn das Radio im Standby-Modus ist	Die grüne LED blinkt selten (1 Sekunde an, 10 Sekunden aus)
Ausgehender Anruf (Übertragung)	Die rote LED ist an
Eingehender Anruf (Empfang)	Die grüne LED ist an
Akku leer	Die rote LED blinkt schnell (0,5 Sekunden an, 0,5 Sekunden aus)

Anmeldung erfolgreich. Das Radio ist im Standby-Modus	Die grüne LED blinkt selten (1 Sekunde an, 10 Sekunden aus)
Akku wird geladen	Die rote LED ist an
Akku vollständig geladen	Die grüne LED ist an

Technische Daten

FDD-LTE	Band: B1/B2/B3/ B4/B5/B6/B7/B8/ B12/B13/ B17(M12C-EU)
TDD-LTE	Band: B34/B38/ B39/B40/B41n (M12C-EU)
LTE-Bandbreite	1.4/3/5/10/15/ 20MHz

FDD-LTE- Empfindlichkeit	-97~-100dBm(10M)
TDD-LTE- Empfindlichkeit	-100dBm(10M)
FDD-LTE- Ausgangsleistung	LTE: +22dBm(3GPP TS 36.101 R9 Class3)
TDD-LTE- Ausgangsleistung	LTE: +22dBm(3GPP TS 36.101 R9 Class3)
VoLTE	Support
Akku	Litium Ion DC 3.7V 4400 mAh
Betriebstemperatur	-26~80°C
SIM-Steckplatz	Micro SIM
Audioleistung	2W@8Ω
Netzwerk	4G/CAT.1

Fehlerbehebung

1. Das Radio lässt sich nicht einschalten.

Sie haben die Ein-/Aus-Taste nicht lange genug gedrückt oder der Akku ist leer.

2. Das Radio stellt keine Verbindung zum GSM-Netz her.

Die SIM-Karte ist nicht gut, das Signal ist schwach oder Sie befinden sich außerhalb des GSM-Abdeckungsbereichs.

3. Das Radio sendet nicht.

SIM-Kartenfehler oder Sie haben kein Guthaben mehr auf der SIM-Karte.

4. Das Radio schaltet sich automatisch aus.

Der Akku ist leer oder es ist ein Softwareproblem aufgetreten. Starten Sie das Radio neu. Wenn das Problem weiterhin

besteht, wenden Sie sich an ein spezialisiertes Servicecenter.

Vereinfachte EU-Konformitätserklärung

ONLINESHOP SRL erklärt, dass das tragbare Radio PNI PoC 1300 der RED-Richtlinie 2014/53/EU entspricht. Der vollständige Text der EU-Konformitätserklärung ist unter der folgenden Internetadresse verfügbar:

<https://www.mypni.eu/products/10722/download/certifications>

Descripción general del producto

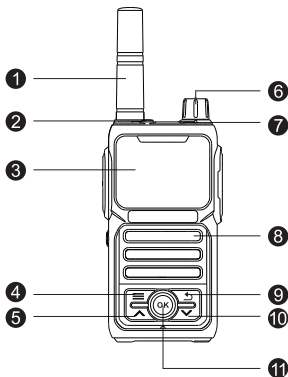

1. Antena	7. Indicador LED
2. Encendido/ apagado/En espera	8. Altavoz
3. Pantalla LCD	9. Tecla Atrás
4. Tecla de menú	10. Tecla Abajo

5. Tecla de subir	11. Tecla OK
6. Botón de volumen	

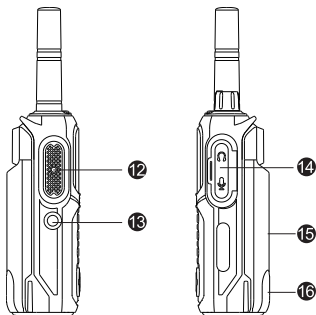

12. Tecla PTT	15. Batería
13. Selección de llamada grupal, llamada individual o SOS	16. Puerto USB-C para cargar la batería

14. Conector de auriculares o cable de programación	
---	--

Encender/apagar la radio

Antes de encender la radio por primera vez, instala la tarjeta SIM. Para acceder a la ranura para SIM en la parte posterior de la radio, retira la batería. Levanta la solapa metálica, inserta la tarjeta SIM y cierra la solapa metálica en su lugar.



Mantén presionada la tecla  para encender la radio.

Si la información de la cuenta no se detectó automáticamente, configúrela manualmente.

Para obtener detalles relacionados con la plataforma de administración, comuníquese con el fabricante: suport@pni.ro

Cuando la radio esté en modo de espera, mantenga presionada la tecla . Seleccione

una de las dos opciones (Apagar o Reiniciar) que aparecen en la pantalla.

Cuando la radio esté en modo de espera, presione brevemente la tecla  Para cambiar al modo de suspensión, vuelva a pulsar brevemente la tecla  para salir del modo de suspensión.

Control de volumen

Gire la perilla de volumen en ambas direcciones para ajustar el volumen al nivel deseado.

Tecla PTT

Presione la tecla PTT para iniciar una conversación.

Tecla de menú

Presione esta tecla para acceder al menú de configuración.

Tecla Atrás

Cuando esté en el menú, presione esta tecla para volver al nivel anterior.

Tecla OK

Cuando esté en el menú, presione esta tecla para confirmar una selección.

Teclas Arriba y Abajo

Presione las teclas Arriba y Abajo para navegar por el menú.

Advertencia de batería baja

Cuando la batería esté descargada, se escuchará un mensaje de voz y el LED rojo parpadeará.

Selección de grupo

Presione la tecla  para acceder al menú. Seleccione el menú “Grupo” y presione la tecla OK.

Presione las teclas Arriba y Abajo para llegar al grupo deseado.

Presione la tecla OK para acceder al grupo seleccionado y presione la tecla  para salir del menú.

Selección de miembros

Pulse la tecla  para acceder al menú.

Seleccione el menú “Miembros” y presione la tecla OK.

Presione las teclas Arriba y Abajo para llegar al miembro deseado.

Presione la tecla OK para seleccionar ese miembro. Presione la tecla PTT para iniciar una llamada privada. Se creará un grupo

temporal.

Presione la tecla  para salir del menú.

Menú de ajustes

Pulse la tecla  para acceder al menú.

Seleccione el menú “Configuración” y presione la tecla OK. Presione las teclas Arriba y Abajo para seleccionar la función deseada, luego presione la tecla OK para configurar la función según sea necesario. Presione la tecla  para salir del menú.

Ajustes de pantalla

Ajustes de hibernación. Opciones: 5 s, 10 s, 20 s, 30 s, 60 s. Después de 5-60 segundos, la radio entrará automáticamente en modo de hibernación.

Ajustes de luz de fondo. Hay 5 niveles (1-5) de brillo disponibles.

Ajustes de zona horaria. Opciones: GMT+1 ~

GMT+12 y GMT-1 ~ GMT-12.

Ajustes de volumen

Volumen. Hay 8 niveles de volumen disponibles (modo silencioso, 1-7).

Tono PTT: Opciones: ON (se escuchará un tono “Du” cuando presione la tecla PTT), OFF (no se escuchará ningún sonido).

Sonido de teclas: Opciones: ON (se escuchará un tono “Du” cuando presione cualquier tecla), OFF (no se escuchará ningún sonido).

Configuración de la tecla de “activación” de la radio

Si selecciona la opción ON, presione cualquier tecla para sacar la radio del modo de hibernación. Si selecciona la opción OFF, solo si presiona la tecla  La radio saldrá del modo de hibernación.

“Despertar” la radio con una llamada entrante

Si selecciona la opción ON, cuando entra una llamada, la radio sale del modo de hibernación. Si selecciona la opción OFF, solo si presiona la tecla  La radio saldrá del modo de hibernación.

Aviso de voz

Si selecciona la opción ON, un aviso de voz confirmará el menú en el que se encuentra. Si selecciona la opción OFF, la función se deshabilita.

Modo de ahorro de batería

Seleccione uno de los modos de ahorro de energía: Modo de alta eficiencia, Modo de ahorro de energía y Modo de súper ahorro de energía.

Valor de señal

Muestra el valor actual de RSRP (intensidad de señal RX).

Electricidad

Muestra el nivel actual de la batería (%).

Información del sistema

Muestra la siguiente información: Grupo actual, Operador, ICCID, Cuenta, Nombre de usuario, IMEI y Versión.

Información de GPS

Lleve la radio a un área abierta y espere de 1 a 3 minutos hasta que se muestre la información de longitud y latitud.

Verificación de versión

Verifique si hay actualizaciones de software disponibles.

Configuración de APN

Seleccione Station APN, Auto APN o Manual APN según sus necesidades.

Configuración de función de tecla lateral

Seleccione la función asignada a la tecla lateral: Miembro, Grupo o SOS

Indicador LED

Error de inicio de sesión	El LED verde parpadea rápidamente (0,5 s encendido, 0,5 s apagado)
---------------------------	--

Inicio de sesión exitoso pero la señal es débil cuando la radio está en modo de espera	El LED verde parpadea raramente (1 segundo encendido, 10 segundos apagado)
Llamada saliente (transmisión)	El LED rojo está encendido
Llamada entrante (recepción)	El LED verde está encendido
Batería descargada	El LED rojo parpadea rápidamente (0,5 segundos encendido, 0,5 segundos apagado)

Inicio de sesión exitoso. La radio está en modo de espera	El LED verde parpadea raramente (1 segundo encendido, 10 segundos apagado)
Carga de batería en proceso	El LED rojo está encendido
Batería completamente cargada	El LED verde está encendido

Especificaciones técnicas

FDD-LTE	Band: B1/B2/B3/ B4/B5/B6/B7/B8/ B12/B13/ B17(M12C-EU)
---------	--

TDD-LTE	Band: B34/B38/ B39/B40/B41n (M12C-EU)
Ancho de banda LTE	1.4/3/5/10/15/ 20MHz
Sensibilidad FDD-LTE	-97~-100dBm(10M)
Sensibilidad TDD-LTE	-100dBm(10M)
Potencia de salida FDD-LTE	LTE: +22dBm(3GPP TS 36.101 R9 Class3)
Potencia de salida TDD-LTE	LTE: +22dBm(3GPP TS 36.101 R9 Class3)
VoLTE	Support
Batería	Litiu Ion DC 3.7V 4400 mAh

Temperatura de funcionamiento	-26~80°C
Ranura para SIM	Micro SIM
Potencia de audio	2W@8Ω
Red	4G/CAT.1

Solución de problemas

1. La radio no se enciende.

No ha presionado la tecla de encendido/apagado durante el tiempo suficiente o la batería está descargada.

2. La radio no se conecta a la red GSM.

La tarjeta SIM no es buena, la señal es débil o se encuentra fuera del área de cobertura GSM.

3. La radio no transmite.

Error de tarjeta SIM o no tiene más crédito en la tarjeta SIM.

4. La radio se apaga automáticamente.

La batería está descargada o se ha producido un problema de software. Reinicie la radio. Si el problema persiste, póngase en contacto con un centro de servicio especializado.

Declaración de conformidad UE simplificada

ONLINESHOP SRL declara que la radio portátil PNI PoC 1300 cumple con la Directiva RED 2014/53/UE. El texto completo de la declaración de conformidad UE está disponible en la siguiente dirección de Internet:

<https://www.mypni.eu/products/10722/download/certifications>

Présentation du produit

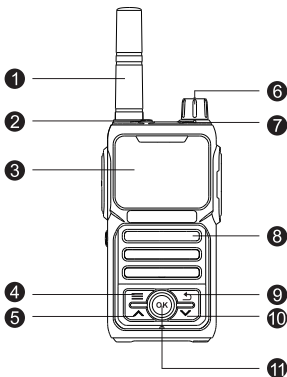

1. Antenne	7. Indicateur LED
2. Marche/arrêt/ veille	8. Haut-parleur
3. Écran LCD	9. Touche Retour
4. Touche Menu	10. Touche Bas

5. Touche Haut	11. Touche OK
6. Bouton Volume	

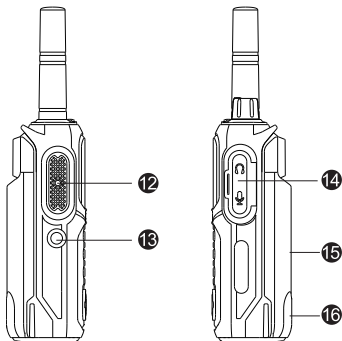

12. Touche PTT	15. Batterie
13. Sélection d'appel de groupe, d'appel individuel ou SOS	16. Port USB-C pour charger la batterie

14. Connecteur pour casque ou câble de programmation	
--	--

Allumer/éteindre la radio

Avant d'allumer la radio pour la première fois, installez la carte SIM. Pour accéder à l'emplacement SIM à l'arrière de la radio, retirez la batterie. Soulevez le volet métallique, insérez la carte SIM et fermez le volet métallique en place.

Maintenez la touche enfoncée  pour allumer la radio.

Si les informations du compte n'ont pas été détectées automatiquement, veuillez les configurer manuellement.

Pour plus de détails sur la plateforme de gestion, veuillez contacter le fabricant : suport@pni.ro

Lorsque la radio est en veille, maintenez la touche enfoncée . Choisissez l'une des deux options (Éteindre ou Redémarrer) qui s'affichent à l'écran.

Lorsque la radio est en veille, appuyez brièvement sur la touche  pour passer en mode veille. Appuyez à nouveau brièvement sur la touche  pour quitter le mode veille.

Contrôle du volume

Tournez le bouton de volume dans les deux sens pour régler le volume au niveau souhaité.

Touche PTT

Appuyez sur la touche PTT pour lancer une conversation.

Touche Menu

Appuyez sur cette touche pour accéder au menu des paramètres.

Touche Retour

Lorsque vous êtes dans le menu, appuyez sur cette touche pour revenir au niveau précédent.

Touche OK

Lorsque vous êtes dans le menu, appuyez sur cette touche pour confirmer une sélection.

Touches Haut et Bas

Appuyez sur les touches Haut et Bas pour naviguer dans le menu.

Avertissement de batterie faible

Lorsque la batterie est déchargée, un message vocal se fait entendre et la LED rouge clignote.

Sélection de groupe

Appuyez sur la touche  pour accéder au menu.

Sélectionnez le menu « Groupe » et appuyez sur la touche OK.

Appuyez sur les touches Haut et Bas pour atteindre le groupe souhaité.

Appuyez sur la touche OK pour accéder au groupe sélectionné et appuyez sur la touche  pour quitter le menu.

Sélection des membres

Appuyez sur la touche  pour accéder au menu.

Sélectionnez le menu « Membres » et appuyez sur la touche OK.

Appuyez sur les touches Haut et Bas pour atteindre le membre souhaité.

Appuyez sur la touche OK pour sélectionner ce membre. Appuyez sur la touche PTT pour lancer un appel privé. Un groupe temporaire

sera créé.

Appuyez sur la touche  pour quitter le menu.

Menu Paramètres

Appuyez sur la touche  pour accéder au menu.

Sélectionnez le menu « Paramètres » et appuyez sur la touche OK. Appuyez sur les touches Haut et Bas pour sélectionner la fonction souhaitée, puis appuyez sur la touche OK pour régler la fonction selon vos besoins. Appuyez sur la touche  pour quitter le menu.

Paramètres d'affichage

Paramètres de mise en veille prolongée. Options : 5 s, 10 s, 20 s, 30 s, 60 s. Après 5 à 60 secondes, la radio passe automatiquement en mode veille prolongée.

Paramètres du rétroéclairage. 5 niveaux (1 à 5) de luminosité sont disponibles.

Paramètres du fuseau horaire. Options : GMT+1 à GMT+12 et GMT-1 à GMT-12.

Paramètres du volume

Volume. 8 niveaux de volume sont disponibles (mode silencieux, 1 à 7).

Tonalité PTT : Options : ON (une tonalité « Du » sera entendue lorsque vous appuyez sur la touche PTT), OFF (aucun son ne sera entendu).

Son des touches : Options : ON (une tonalité « Du » sera entendue lorsque vous appuyez sur une touche), OFF (aucun son ne sera entendu).

Réglage de la touche « réveil » de la radio

Si vous sélectionnez l'option ON, appuyez sur n'importe quelle touche pour sortir la radio

du mode veille prolongée. Si vous sélectionnez l'option OFF, uniquement si vous appuyez sur la touche  la radio sortira du mode hibernation.

« Réveiller » la radio par appel entrant

Si vous sélectionnez l'option ON, lorsqu'un appel arrive, la radio sort du mode hibernation. Si vous sélectionnez l'option OFF, uniquement si vous appuyez sur la touche  la radio sortira du mode hibernation.

Invite vocale

Si vous sélectionnez l'option ON, une invite vocale confirmera le menu dans lequel vous vous trouvez. Si vous sélectionnez l'option OFF, la fonction est désactivée.

Mode d'économie de batterie

Sélectionnez l'un des modes d'économie d'énergie : mode haute efficacité, mode économie d'énergie et mode super économie d'énergie.

Valeur du signal

Affiche la valeur actuelle du RSRP (intensité du signal RX).

Électricité

Affiche le niveau actuel de la batterie (%).

Informations système

Affiche les informations suivantes : groupe actuel, opérateur, ICCID, compte, nom d'utilisateur, IMEI et version.

Informations GPS

Emmenez la radio dans une zone ouverte et

attendez 1 à 3 minutes jusqu'à ce que les informations de longitude et de latitude s'affichent.

Vérification de la version

Vérifiez si des mises à jour logicielles sont disponibles.

Paramètres APN

Sélectionnez APN de la station, APN automatique ou APN manuel selon vos besoins.

Paramètre de fonction de la touche latérale

Sélectionnez la fonction attribuée à la touche latérale : Membre, Groupe ou SOS.

LED indicator

Erreur de connexion	La LED verte clignote rapidement (0,5 s allumée, 0,5 s éteinte)
Connexion réussie mais le signal est faible lorsque la radio est en veille	La LED verte clignote rarement (1 seconde allumée, 10 secondes éteinte)
Appel sortant (émission)	La LED rouge est allumée
Appel entrant (réception)	La LED verte est allumée

Batterie déchargée	La LED rouge clignote rapidement (0,5 seconde allumée, 0,5 seconde éteinte)
Connexion réussie. La radio est en veille	La LED verte clignote rarement (1 seconde allumée, 10 secondes éteinte)
Chargement de la batterie en cours	La LED rouge est allumée
Batterie entièrement chargée	La LED verte est allumée

Spécifications techniques

FDD-LTE	Band: B1/B2/B3/ B4/B5/B6/B7/B8/ B12/B13/ B17(M12C-EU)
TDD-LTE	Band: B34/B38/ B39/B40/B41n (M12C-EU)
Bande passante LTE	1.4/3/5/10/15/ 20MHz
Sensibilité FDD-LTE	-97~-100dBm(10M)
Sensibilité TDD-LTE	-100dBm(10M)
Puissance de sortie FDD-LTE	LTE: +22dBm(3GPP TS 36.101 R9 Class3)

Puissance de sortie TDD-LTE	LTE: +22dBm(3GPP TS 36.101 R9 Class3)
VoLTE	Support
Batterie	Litiu Ion DC 3.7V 4400 mAh
Température de fonctionnement	-26~80°C
Emplacement SIM	Micro SIM
Puissance audio	2W@8Ω
Réseau	4G/CAT.1

Dépannage

1. La radio ne s'allume pas.

Vous n'avez pas appuyé assez longtemps sur la touche marche/arrêt ou la batterie est déchargée.

2. La radio ne se connecte pas au réseau GSM.
La carte SIM n'est pas bonne, le signal est faible ou vous êtes en dehors de la zone de couverture GSM.

3. La radio n'émet pas.

Erreur de carte SIM ou vous n'avez plus de crédit sur la carte SIM.

4. La radio s'éteint automatiquement.

La batterie est déchargée ou un problème logiciel est survenu. Redémarrez la radio. Si le problème persiste, contactez un centre de service spécialisé.

Déclaration de conformité UE simplifiée

ONLINESHOP SRL déclare que la radio portable PNI PoC 1300 est conforme à la directive RED 2014/53/UE. Le texte intégral

de la déclaration de conformité UE est disponible à l'adresse Internet suivante:

<https://www.mypni.eu/products/10722/download/certifications>

Termék áttekintése

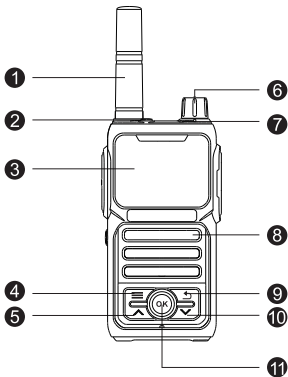

1. Antenna	7. LED jelzőfény
2. Be/ki/Készenlét	8. Hangszóró
3. LCD képernyő	9. Vissza gomb
4. Menü gomb	10. Le gomb

5. Fel gomb	11. OK gomb
6. Hangerő gomb	

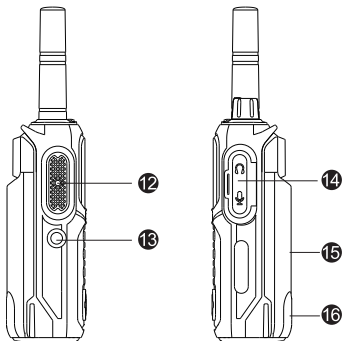

12. PTT gomb	15. Akkumulátor
13. Csoportos hívás, egyéni hívás vagy segélyhívás kiválasztása	16. USB-C port az akkumulátor töltéséhez

14. Fejhallgató vagy programozókábel csatlakozója	
--	--

Kapcsolja be/ki a rádiót

A rádió első bekapcsolása előtt helyezze be a SIM-kártyát. A rádió hátulján található SIM-nyílás eléréséhez vegye ki az akkumulátort. Emelje fel a fém fedelet, helyezze be a SIM-kártyát, és zárja be a fémlapot.



Tartsa lenyomva a gombot  hogy bekapcsolja a rádiót.

Ha a fiókadatokat a rendszer nem észleli automatikusan, kérjük, konfigurálja manuálisan.

A felügyeleti platformmal kapcsolatos részletekért forduljon a gyártóhoz: suport@pni.ro

Amikor a rádió készenléti állapotban van,

tartsa lenyomva a gombot  . Válasszon egyet a képernyőn megjelenő két lehetőség közül (Kikapcsolás vagy Újraindítás).

Amikor a rádió készenléti állapotban van, nyomja meg röviden a gombot  alvó üzemmódba kapcsoláshoz. Nyomja meg ismét röviden a gombot  az alvó módból való kilépéshez.

Hangerőszabályzó

Forgassa el a hangerő gombot mindkét irányba a hangerő kívánt szintre állításához.

PTT gomb

Nyomja meg a PTT gombot a beszélgetés kezdeményezéséhez.

Menü gomb

Nyomja meg ezt a gombot a beállítások menü eléréséhez.

Vissza gomb

Amikor a menüben van, nyomja meg ezt a gombot, hogy visszatérjen az előző szintre.

OK gomb

Amikor a menüben van, nyomja meg ezt a gombot a választás megerősítéséhez.

Fel és Le gombok

Nyomja meg a Fel és Le gombokat a menüben való navigáláshoz.

Alacsony akkumulátor figyelmeztetés

Amikor az akkumulátor lemerült, hangjelzés hallható, és a piros LED villogni kezd.

Csoportválasztás

Nyomja meg a gombot  a menü eléréséhez.

Válassza ki a „Csoport” menüt, és nyomja

meg az OK gombot.

Nyomja meg a Fel és Le gombokat a kívánt csoport eléréséhez.

Nyomja meg az OK gombot a kiválasztott csoport eléréséhez, majd nyomja meg a gombot  a menüből való kilépéshez.

Tagválasztás

Nyomja meg a gombot  a menü eléréséhez.



Válassza ki a „Memberek” menüt, és nyomja meg az OK gombot.

Nyomja meg a Fel és Le billentyűket a kívánt tag eléréséhez.

Nyomja meg az OK gombot a tag kiválasztásához. Nyomja meg a PTT gombot privát hívás kezdeményezéséhez. Egy ideiglenes csoport jön létre.

Nyomja meg a gombot  a menüből való kilépéshez.

Beállítások menü

Nyomja meg a gombot  a menü eléréséhez. Válassza ki a „Beállítások” menüt, és nyomja meg az OK gombot. Nyomja meg a Fel és Le gombokat a kívánt funkció kiválasztásához, majd nyomja meg az OK gombot a funkció igény szerinti beállításához. Nyomja meg a gombot  a menüből való kilépéshez.

Megjelenítési beállítások

Hibernált beállítások. Opciók: 5s, 10s, 20s, 30s, 60s. 5-60 másodperc elteltével a rádió automatikusan hibernált módba lép.

Háttérvilágítás beállításai. 5 fokozatú (1-5) fényerő áll rendelkezésre.

Időzóna beállításai. Opciók: GMT+1 ~ GMT+12 és GMT-1 ~ GMT-12.

Hangerő beállításai

Kötet. 8 hangerőszint áll rendelkezésre (néma üzemmód, 1-7).

PTT hang: Opciók: BE (a „Du” hangjelzés hallható, amikor megnyomja a PTT gombot), KI (nem hallható hang).

Billentyűhang: Opciók: BE (“Du” hang hallható, ha megnyom egy gombot), OFF (nem hallható hang).

Az „ébresztés” rádiógomb beállítása

Ha a BE opciót választja, nyomja meg bármelyik gombot a rádió kikapcsolásához a hibernált üzemmódból. Ha az OFF opciót választja, csak akkor, ha megnyomja a gombot  a rádió kilép a hibernált üzemmódból.

„Ébressze fel” a rádiót bejövő hívással

Ha a BE opciót választja, bejövő hívás esetén

a rádió kilép a hibernált üzemmódból. Ha az OFF opciót választja, csak akkor, ha megnyomja a gombot  a rádió kilép a hibernált üzemmódból.

Hangutasítás

Ha az ON opciót választja, egy hangutasítás megerősíti, hogy éppen melyik menüben van. Ha az OFF opciót választja, a funkció le van tiltva.

Akkumulátorkímélő mód

Válasszon egyet az energiatakarékos módok közül: Nagy hatékonyságú mód, Energiatakarékos mód és Szuper energiatakarékos mód.

Jelérték

Megjeleníti az RSRP (RX jelerősség) aktuális értékét.

Villany

Az akkumulátor aktuális töltöttségi szintjét mutatja (%).

Rendszerinformációk

A következő információkat jeleníti meg: Jelenlegi csoport, Kezelő, ICCID, Fiók, Felhasználónév, IMEI és Verzió.

GPS információ

Vigye a rádiót nyílt területre, és várjon 1-3 percet, amíg a hosszúsági és szélességi adatok megjelennek.

Verzióellenőrzés

Ellenőrizze, hogy rendelkezésre állnak-e szoftverfrissítések.

APN beállítások

Igényeinek megfelelően válassza ki az Állomás APN-t, az Automatikus APN-t vagy a Kézi APN-t.

Oldalsó gomb funkció beállítása

Válassza ki az oldalgombhoz rendelt funkciót: Tag, Csoport vagy SOS.

LED kijelző

Bejelentkezési hiba	A zöld LED gyorsan villog (0,5 mp be, 0,5 s kikapcsolva)
A bejelentkezés sikeres, de a jel gyenge, amikor a rádió készenléti állapotban van	A zöld LED ritkán villog (1 másodpercig világít, 10 másodpercig kikapcsolva)

Kimenő hívás (átvitel)	A piros LED világít
Bejövő hívás (fogadás)	A zöld LED világít
Az akkumulátor lemerült	A piros LED gyorsan villog (0,5 másodpercig be, 0,5 másodpercig kikapcsolva)
Sikeres bejelentkezés. A rádió készenléti állapotban van	A zöld LED ritkán villog (1 másodpercig világít, 10 másodpercig kikapcsolva)
Az akkumulátor töltése folyamatban van	A piros LED világít

Az akkumulátor teljesen feltöltve	A zöld LED világít
-----------------------------------	--------------------

Műszaki előírások

FDD-LTE	Band: B1/B2/B3/ B4/B5/B6/B7/B8/ B12/B13/ B17(M12C-EU)
TDD-LTE	Band: B34/B38/ B39/B40/B41n (M12C-EU)
LTE sáv szélesség	1.4/3/5/10/15/ 20MHz
FDD-LTE érzékenység	-97~-100dBm(10M)
TDD-LTE érzékenység	-100dBm(10M)

FDD-LTE kimeneti teljesítmény	LTE: +22dBm(3GPP TS 36.101 R9 Class3)
TDD-LTE kimeneti teljesítmény	LTE: +22dBm(3GPP TS 36.101 R9 Class3)
VoLTE	Support
Akkumulátor	Litium Ion DC 3.7V 4400 mAh
Üzemi hőmérséklet	-26~80°C
SIM foglalat	Micro SIM
Audio teljesítmény	2W@8Ω
Hálózat	4G/CAT.1

Hibaelhárítás

1. A rádió nem kapcsol be.

Nem nyomta meg elég sokáig a be/ki gombot, vagy az akkumulátor lemerült.

2. A rádió nem csatlakozik a GSM hálózathoz.

Nem jó a SIM-kártya, gyenge a jel, vagy a GSM lefedettségi területén kívül tartózkodik.

3. A rádió nem ad.

SIM-kártya hiba, vagy nincs több hitel a SIM-kártyán.

4. A rádió automatikusan kikapcsol.

Az akkumulátor lemerült, vagy szoftverhiba történt. Indítsa újra a rádiót. Ha a probléma továbbra is fennáll, forduljon egy speciális szervizközponthoz.

Egyszerűsített EU megfelelési nyilatkozat

Az ONLINESHOP SRL kijelenti, hogy a PNI PoC 1300 hordozható rádió megfelel a 2014/53/EU RED irányelvnek. Az EU-megfelelési nyilatkozat teljes szövege az alábbi internetcímen érhető el:

<https://www.mypni.eu/products/10722/download/certifications>

Panoramica del prodotto

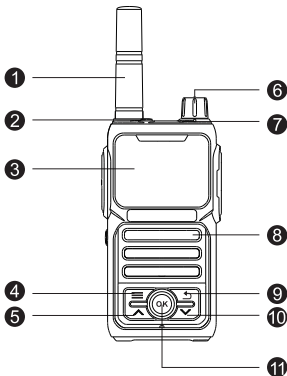

1. Antenna	7. Indicatore LED
2. On/off/Standby	8. Altoparlante
3. Schermo LCD	9. Tasto Indietro
4. Tasto Menu	10. Tasto Giù

5. Tasto Su	11. Tasto OK
6. Pulsante Volume	

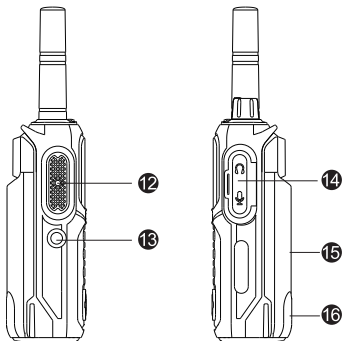

12. Tasto PTT	15. Batteria
13. Selezione chiamata di gruppo, chiamata individuale o SOS	16. Porta USB-C per la ricarica della batteria

14. Connettore per cuffie o cavo di programmazione	
--	--

Accendere/spegnere la radio

Prima di accendere la radio per la prima volta, installare la scheda SIM. Per raggiungere lo slot SIM sul retro della radio, rimuovere la batteria. Sollevare lo sportello metallico, inserire la SIM e chiudere lo sportello metallico in posizione.



Tenere premuto il tasto  per accendere la radio.

Se le informazioni dell'account non sono state rilevate automaticamente, configurarle manualmente.

Per i dettagli relativi alla piattaforma di gestione, contattare il produttore: suport@pni.ro

Quando la radio è in standby, tenere premuto

il tasto . Scegli una delle due opzioni (Spegni o Riavvia) che appaiono sullo schermo.

Quando la radio è in standby, premi brevemente il tasto  per passare alla modalità Sleep. Premere brevemente di nuovo il tasto  per uscire dalla modalità Sospensione.

Controllo del volume

Ruota la manopola del volume in entrambe le direzioni per regolare il volume al livello desiderato.

Tasto PTT

Premi il tasto PTT per avviare una conversazione.

Tasto Menu

Premi questo tasto per accedere al menu

delle impostazioni.

Tasto Indietro

Quando sei nel menu, premi questo tasto per tornare al livello precedente.

Tasto OK

Quando sei nel menu, premi questo tasto per confermare una selezione.

Tasti Su e Giù

Premi i tasti Su e Giù per navigare nel menu.

Avviso di batteria scarica

Quando la batteria è scarica, verrà emesso un messaggio vocale e il LED rosso lampeggerà.

Selezione gruppo

Premi il tasto  per accedere al menu.

Selezionare il menu “Gruppo” e premere il tasto OK.

Premere i tasti Su e Giù per raggiungere il gruppo desiderato.

Premere il tasto OK per accedere al gruppo selezionato e premere il tasto  per uscire dal menu.

Selezione membro

Premi il tasto  per accedere al menu.

Selezionare il menu “Membri” e premere il tasto OK.

Premere i tasti Su e Giù per raggiungere il membro desiderato.

Premere il tasto OK per selezionare quel membro. Premere il tasto PTT per avviare una chiamata privata. Verrà creato un gruppo temporaneo.

Premere il tasto  per uscire dal menu.

Menu Impostazioni

Premi il tasto  per accedere al menu.

Selezionare il menu “Impostazioni” e premere il tasto OK. Premere i tasti Su e Giù per selezionare la funzione desiderata, quindi premere il tasto OK per impostare la funzione come necessario. Premere il tasto  per uscire dal menu.

Impostazioni display

Impostazioni di ibernazione. Opzioni: 5s, 10s, 20s, 30s, 60s. Dopo 5-60 secondi, la radio entrerà automaticamente in modalità ibernazione.

Impostazioni retroilluminazione. Sono disponibili 5 livelli (1-5) di luminosità.

Impostazioni fuso orario. Opzioni: GMT+1 ~ GMT+12 e GMT-1 ~ GMT-12.

Impostazioni volume

Volume. Sono disponibili 8 livelli di volume (modalità silenziosa, 1-7).

Tono PTT: Opzioni: ON (si udirà un tono “Du” quando si preme il tasto PTT), OFF (non si udirà alcun suono).

Suono tasti: Opzioni: ON (si udirà un tono “Du” quando si preme un tasto qualsiasi), OFF (non si udirà alcun suono).

Impostazione del tasto radio “wake up”

Se si seleziona l’opzione ON, premere un tasto qualsiasi per far uscire la radio dalla modalità ibernazione. Se si seleziona l’opzione OFF, solo se si preme il tasto  la radio uscirà dalla modalità di sospensione.

“Risveglia” la radio tramite chiamata in arrivo

Se selezioni l’opzione ON, quando arriva una

chiamata, la radio esce dalla modalità di sospensione. Se selezioni l'opzione OFF, solo se premi il tasto  la radio uscirà dalla modalità di sospensione.

Messaggio vocale

Se selezioni l'opzione ON, un messaggio vocale confermerà il menu in cui ti trovi. Se selezioni l'opzione OFF, la funzione è disabilitata.

Modalità di risparmio batteria

Seleziona una delle modalità di risparmio energetico: Modalità ad alta efficienza, Modalità di risparmio energetico e Modalità di risparmio energetico super.

Valore del segnale

Visualizza il valore attuale di RSRP (intensità del segnale RX).

Elettricità

Mostra il livello attuale della batteria (%).

Informazioni di sistema

Visualizza le seguenti informazioni: Gruppo attuale, Operatore, ICCID, Account, Nome utente, IMEI e Versione.

Informazioni GPS

Porta la radio in un'area aperta e attendi 1-3 minuti finché non vengono visualizzate le informazioni su longitudine e latitudine.

Controllo versione

Controlla se sono disponibili aggiornamenti software.

Impostazioni APN

Seleziona APN stazione, APN automatico o APN manuale in base alle tue esigenze.

Impostazione funzione tasto laterale

Seleziona la funzione assegnata al tasto laterale: Membro, Gruppo o SOS.

LED indicatore

Errore di login	Il LED verde lampeggia rapidamente (0,5 s acceso, 0,5 s spento)
Login riuscito ma il segnale è debole quando la radio è in standby	Il LED verde lampeggia raramente (1 secondo acceso, 10 secondi spento)

Chiamata in uscita (trasmissione)	Il LED rosso è acceso
Chiamata in arrivo (ricezione)	Il LED verde è acceso
Batteria scarica	Il LED rosso lampeggia rapidamente (0,5 secondi acceso, 0,5 secondi spento)
Login riuscito. La radio è in standby	Il LED verde lampeggia raramente (1 secondo acceso, 10 secondi spento)
Carica della batteria in corso	Il LED rosso è acceso
Batteria completamente carica	Il LED verde è acceso

Specifiche tecniche

FDD-LTE	Band: B1/B2/B3/ B4/B5/B6/B7/B8/ B12/B13/ B17(M12C-EU)
TDD-LTE	Band: B34/B38/ B39/B40/B41n (M12C-EU)
Larghezza di banda LTE	1.4/3/5/10/15/ 20MHz
Sensibilità FDD-LTE	-97~-100dBm(10M)
Sensibilità TDD-LTE	-100dBm(10M)
Potenza di uscita FDD-LTE	LTE: +22dBm(3GPP TS 36.101 R9 Class3)

Potenza di uscita TDD-LTE	LTE: +22dBm(3GPP TS 36.101 R9 Class3)
VoLTE	Support
Batteria	Litiu Ion DC 3.7V 4400 mAh
Temperatura di esercizio	-26~80°C
Slot SIM	Micro SIM
Potenza audio	2W@8Ω
Rete	4G/CAT.1

Risoluzione dei problemi

1. La radio non si accende.

Non hai premuto il tasto on/off abbastanza a lungo o la batteria è scarica.

2. La radio non si connette alla rete GSM.

La scheda SIM non è buona, il segnale è debole o ti trovi al di fuori dell'area di copertura GSM.

3. La radio non trasmette.

Errore della scheda SIM o non hai più credito sulla scheda SIM.

4. La radio si spegne automaticamente.

La batteria è scarica o si è verificato un problema software. Riavvia la radio. Se il problema persiste, contatta un centro di assistenza specializzato.

Dichiarazione di conformità UE semplificata

ONLINESHOP SRL dichiara che la radio portatile PNI PoC 1300 è conforme alla direttiva RED 2014/53/UE. Il testo completo della dichiarazione di conformità UE è disponibile al seguente indirizzo Internet:

<https://www.mypni.eu/products/10722/download/certifications>

Productoverzicht

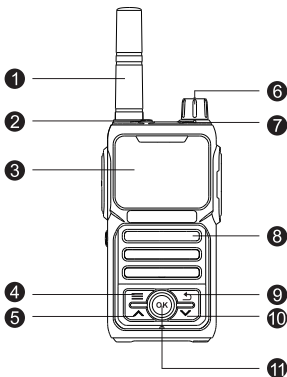

1. Antenne	7. LED-indicator
2. Aan/uit/Standby	8. Luidspreker
3. LCD-scherm	9. Terug-toets
4. Menutoets	10. Omlaag-toets

5. Omhoog-toets	11. OK-toets
6. Volumeknop	

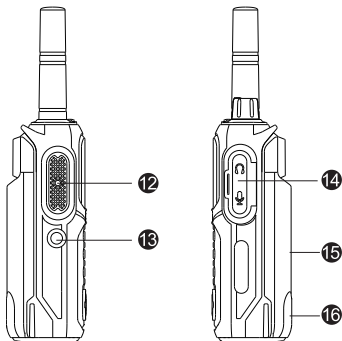

12. PTT-toets	15. Batterij
13. Selectie van groepsgesprek, individueel gesprek of SOS	16. USB-C-poort voor het opladen van de batterij

14. Hoofdtelefoon- of programmeer kabel aansluiting	
---	--

Zet de radio aan/uit

Voordat u de radio voor het eerst aanzet, plaatst u de simkaart. Om bij de simkaartsleuf aan de achterkant van de radio te komen, verwijdert u de batterij. Til het metalen klepje op, plaats de simkaart en sluit het metalen klepje op zijn plaats.

Houd de toets ingedrukt  om de radio aan te zetten.

Als de accountgegevens niet automatisch zijn gedetecteerd, configureer deze dan handmatig.

Voor details over het beheerplatform kunt u contact opnemen met de fabrikant: suport@pni.ro

Wanneer de radio in stand-by staat, houdt u

de toets ingedrukt . Kies een van de twee opties (Uitschakelen of Opnieuw opstarten) die op het scherm verschijnen.

Wanneer de radio in stand-by staat, drukt u kort op de toets  om over te schakelen naar de slaapstand. Druk nogmaals kort op de toets  om de slaapstand te verlaten.

Volumeregeling

Draai de volumeknop in beide richtingen om het volume op het gewenste niveau in te stellen.

PTT-toets

Druk op de PTT-toets om een gesprek te starten.

Menu-toets

Druk op deze toets om het instellingenmenu te openen.

Terugtoets

Druk in het menu op deze toets om terug te keren naar het vorige niveau.

OK-toets

Druk in het menu op deze toets om een selectie te bevestigen.

Omhoog- en omlaagtoetsen

Druk op de omhoog- en omlaagtoetsen om door het menu te navigeren.

Waarschuwing voor lage batterij

Wanneer de batterij leeg is, hoort u een gesproken prompt en knippert de rode LED.

Groepsselectie

Druk op de toets  om het menu te openen. Selecteer het menu “Groep” en druk op de

OK-toets.

Druk op de toetsen Omhoog en Omlaag om de gewenste groep te bereiken.

Druk op de OK-toets om de geselecteerde groep te openen en druk op de toets  om het menu te verlaten.

Ledenselectie

Druk op de toets  om het menu te openen.

Selecteer het menu “Leden” en druk op de OK-toets.

Druk op de Omhoog- en Omlaag-toetsen om het gewenste lid te bereiken.

Druk op de OK-toets om dat lid te selecteren. Druk op de PTT-toets om een privégesprek te starten. Er wordt een tijdelijke groep gemaakt.

Druk op de toets  om het menu te verlaten.

Instellingenmenu

Druk op de toets  om het menu te openen.

Selecteer het menu “Instellingen” en druk op de OK-toets. Druk op de toetsen Omhoog en Omlaag om de gewenste functie te selecteren en druk vervolgens op de OK-toets om de functie naar wens in te stellen. Druk op de toets  om het menu te verlaten.

Weergave-instellingen

Instellingen voor slaapstand. Opties: 5s, 10s, 20s, 30s, 60s. Na 5-60 seconden gaat de radio automatisch in de slaapstand.

Instellingen voor achtergrondverlichting. Er zijn 5 helderheidsniveaus (1-5) beschikbaar.

Instellingen voor tijdzone. Opties: GMT+1 ~ GMT+12 en GMT-1 ~ GMT-12.

Instellingen voor volume

Volume. Er zijn 8 volumeniveaus beschikbaar (stille modus, 1-7).

PTT-toon: Opties: AAN (er klinkt een “Du”-

toon als u op de toets PTT drukt), UIT (er klinkt geen geluid).

Toetsgeluid: Opties: AAN (er klinkt een “Du”-toon als u op een toets drukt), UIT (er klinkt geen geluid).

De “wake up”-radiotoets instellen

Als u de optie AAN selecteert, drukt u op een toets om de radio uit de slaapstand te halen. Als u de optie UIT selecteert, alleen als u op de toets drukt  de radio komt uit de slaapstand.

“Wake up” de radio door inkomende oproep

Als u de optie AAN selecteert, komt de radio uit de slaapstand wanneer er een oproep binnenkomt. Als u de optie UIT selecteert, alleen als u op de toets drukt  de radio komt uit de slaapstand.

Stemprompt

Als u de optie AAN selecteert, bevestigt een stemprompt het menu waarin u zich bevindt. Als u de optie UIT selecteert, is de functie uitgeschakeld.

Batterijbesparende modus

Selecteer een van de energiebesparende modi: Hoge efficiëntiemodus, Energiebesparende modus en Super energiebesparende modus.

Signaalwaarde

Geeft de huidige waarde van RSRP (RX-sigitaalsterkte) weer.

Elektriciteit

Geeft het huidige niveau van de batterij weer (%).

Systeminformatie

Geef de volgende informatie weer: Huidige groep, Operator, ICCID, Account, Gebruikersnaam, IMEI en Versie.

GPS-informatie

Neem de radio mee naar een open gebied en wacht 1-3 minuten totdat de lengtegraad- en breedtegraadinformatie wordt weergegeven.

Versiecontrole

Controleer of er software-updates beschikbaar zijn.

APN-instellingen

Selecteer Station APN, Auto APN of Manual APN op basis van uw behoeften.

Functie-instelling zijtoets

Selecteer de functie die is toegewezen aan de zijtoets: Lid, Groep of SOS.

LED-indicator

Inlogfout	De groene LED knippert snel (0,5 s aan, 0,5 s uit)
Inloggen gelukt, maar het signaal is zwak als de radio op stand-by staat	De groene LED knippert zelden (1 seconde aan, 10 seconden uit)
Uitgaand gesprek (transmissie)	De rode LED brandt
Inkomend gesprek (ontvangst)	De groene LED brandt

Batterij leeg	De rode LED knippert snel (0,5 seconde aan, 0,5 seconde uit)
Inloggen gelukt. De radio staat op stand-by	De groene LED knippert zelden (1 seconde aan, 10 seconden uit)
Batterij wordt opgeladen	De rode LED brandt
Batterij volledig opgeladen	De groene LED brandt

Technische specificaties

FDD-LTE	Band: B1/B2/B3/ B4/B5/B6/B7/B8/ B12/B13/ B17(M12C-EU)
---------	--

TDD-LTE	Band: B34/B38/ B39/B40/B41n (M12C-EU)
LTE-bandbreedte	1.4/3/5/10/15/ 20MHz
FDD-LTE- gevoeligheid	-97~-100dBm(10M)
TDD-LTE- gevoeligheid	-100dBm(10M)
FDD-LTE- uitgangsvermogen	LTE: +22dBm(3GPP TS 36.101 R9 Class3)
TDD-LTE- uitgangsvermogen	LTE: +22dBm(3GPP TS 36.101 R9 Class3)
VoLTE	Support
Batterij	Litiu Ion DC 3.7V 4400 mAh

Bedrijfstemperatuur	-26~80°C
SIM-sleuf	Micro SIM
Audiovermogen	2W@8Ω
Netwerk	4G/CAT.1

Problemen oplossen

1. De radio gaat niet aan.

U hebt de aan/uit-knop niet lang genoeg ingedrukt of de batterij is leeg.

2. De radio maakt geen verbinding met het GSM-netwerk.

De SIM-kaart is niet goed, het signaal is zwak of u bevindt zich buiten het GSM-dekkingsgebied.

3. De radio zendt niet uit.

SIM-kaartfout of u hebt geen tegoed meer op de SIM-kaart.

4. De radio schakelt automatisch uit.

De batterij is leeg of er is een softwareprobleem opgetreden. Start de radio opnieuw op. Neem contact op met een gespecialiseerd servicecentrum als het probleem zich blijft voordoen.

Vereenvoudigde EU-conformiteitsverklaring

ONLINESHOP SRL verklaart dat de draagbare radio PNI PoC 1300 voldoet aan de RED-richtlijn 2014/53/EU. De volledige tekst van de EU-conformiteitsverklaring is beschikbaar op het volgende internetadres:

<https://www.mypni.eu/products/10722/download/certifications>

Przegląd produktu

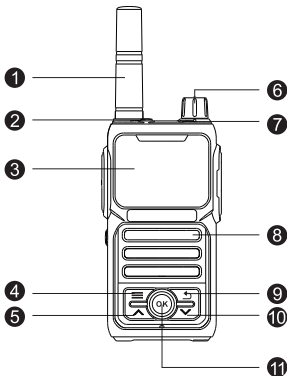

1. Antena	7. Wskaźnik LED
2. Wł./wył./ Czuwanie	8. Głośnik
3. Ekran LCD	9. Klawisz Wstecz
4. Klawisz menu	10. Klawisz W dół

5. Klawisz w górę	11. Klawisz OK
6. Przycisk głośności	

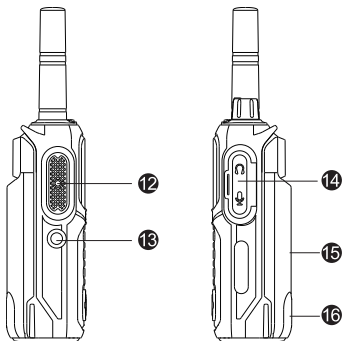

12. Klawisz PTT	15. Bateria
-----------------	-------------

13. Wybór połączenia grupowego, połączenia indywidualnego lub SOS	16. Port USB-C do ładowania baterii
14. Złącze słuchawkowe lub kabla programującego	

Włącz/wyłącz radio



Przed pierwszym włączeniem radia zainstaluj kartę SIM. Aby dostać się do gniazda SIM z tyłu radia, wyjmij baterię. Podnieś metalową klapkę, włóż kartę SIM i zamknij metalową klapkę na miejscu.

Przytrzymaj klawisz  aby włączyć radio.

Jeśli informacje o koncie nie zostały wykryte automatycznie, skonfiguruj je ręcznie.

Aby uzyskać szczegółowe informacje dotyczące platformy zarządzania, skontaktuj się z producentem: suport@pni.ro

Gdy radio jest w trybie czuwania, przytrzymaj klawisz . Wybierz jedną z dwóch opcji (Wyłącz lub Uruchom ponownie), które pojawią się na ekranie.

Gdy radio jest w trybie gotowości, naciśnij krótko klawisz  aby przełączyć się w tryb uśpienia. Naciśnij krótko klawisz ponownie  aby wyjść z trybu uśpienia.

Regulacja głośności

Obróć pokrętko głośności w obu kierunkach, aby ustawić głośność na żądanym poziomie.

Klawisz PTT

Naciśnij klawisz PTT, aby rozpocząć rozmowę.

Klawisz menu

Naciśnij ten klawisz, aby uzyskać dostęp do menu ustawień.

Klawisz Wstecz

Gdy jesteś w menu, naciśnij ten klawisz, aby powrócić do poprzedniego poziomu.

Klawisz OK

Gdy jesteś w menu, naciśnij ten klawisz, aby potwierdzić wybór.

Klawisze W górę i W dół

Naciskaj klawisze W górę i W dół, aby poruszać się po menu.

Ostrzeżenie o niskim poziomie naładowania baterii

Gdy bateria się rozładuje, usłyszysz komunikat głosowy, a czerwona dioda LED

zacznie migać.

Wybór grupy

Naciśnij klawisz  aby uzyskać dostęp do menu.

Wybierz menu „Grupa” i naciśnij przycisk OK. Naciśnij przyciski w górę i w dół, aby przejść do żądanej grupy.

Naciśnij przycisk OK, aby uzyskać dostęp do wybranej grupy i naciśnij przycisk  aby wyjść z menu.

Wybór członka

Naciśnij klawisz  aby uzyskać dostęp do menu.

Wybierz menu „Members” i naciśnij klawisz OK.

Naciśnij klawisze Up i Down, aby dotrzeć do żądanego członka.

Naciśnij klawisz OK, aby wybrać tego członka.
Naciśnij klawisz PTT, aby zainicjować prywatne połączenie. Zostanie utworzona tymczasowa grupa.

Naciśnij klawisz  aby wyjść z menu.

Menu ustawień

Naciśnij klawisz  aby uzyskać dostęp do menu.

Wybierz menu „Ustawienia” i naciśnij przycisk OK. Naciśnij przyciski w górę i w dół, aby wybrać żądaną funkcję, a następnie naciśnij przycisk OK, aby ustawić funkcję zgodnie z potrzebami. Naciśnij przycisk  aby wyjść z menu.

Ustawienia wyświetlania

Ustawienia hibernacji. Opcje: 5s, 10s, 20s, 30s, 60s. Po 5-60 sekundach radio automatycznie przejdzie w tryb hibernacji.

Ustawienia podświetlenia. Dostępnych jest 5 poziomów jasności (1-5).

Ustawienia strefy czasowej. Opcje: GMT+1 ~ GMT+12 i GMT-1 ~ GMT-12.

Ustawienia głośności

Głośność. Dostępnych jest 8 poziomów głośności (tryb cichy, 1-7).

Dźwięk PTT: Opcje: WŁ. (po naciśnięciu klawisza PTT będzie słyszalny dźwięk „Du”), WYŁ. (nie będzie słyszalny żaden dźwięk).

Dźwięk klawisza: Opcje: WŁ. (po naciśnięciu dowolnego klawisza będzie słyszalny dźwięk „Du”), WYŁ. (nie będzie słyszalny żaden dźwięk).

Ustawianie klawisza radia „wybudzającego”

Jeśli wybierzesz opcję WŁ., naciśnij dowolny klawisz, aby wprowadzić radio z trybu

hibernacji. Jeśli wybierzesz opcję WYŁ., tylko jeśli naciśniesz klawisz  radio wyjdzie z trybu hibernacji.

„Wybudź” radio przez połączenie przychodzące

Jeśli wybierzesz opcję ON, gdy nadejdzie połączenie, radio wyjdzie z trybu hibernacji. Jeśli wybierzesz opcję OFF, tylko jeśli naciśniesz klawisz  radio wyjdzie ze stanu hibernacji.

Komunikat głosowy

Jeśli wybierzesz opcję WŁ., komunikat głosowy potwierdzi, w którym menu się znajdujesz. Jeśli wybierzesz opcję WYŁ., funkcja jest wyłączona.

Tryb oszczędzania baterii

Wybierz jeden z trybów oszczędzania energii:

Tryb wysokiej wydajności, Tryb oszczędzania energii i Tryb superoszczędzania energii.

Wartość sygnału

Wyświetla bieżącą wartość RSRP (siła sygnału RX).

Energia elektryczna

Pokazuje bieżący poziom naładowania baterii (%).

Informacje o systemie

Wyświetla następujące informacje: Aktualna grupa, Operator, ICCID, Konto, Nazwa użytkownika, IMEI i Wersja.

Informacje GPS

Zabierz radio na otwartą przestrzeń i odczekaj 1-3 minuty, aż zostaną wyświetlone

informacje o długości i szerokości geograficznej.

Sprawdzenie wersji

Sprawdź, czy są dostępne aktualizacje oprogramowania.

Ustawienia APN

Wybierz APN stacji, Auto APN lub Manual APN zgodnie ze swoimi potrzebami.

Ustawienie funkcji klawisza bocznego

Wybierz funkcję przypisaną do klawisza bocznego: Członek, Grupa lub SOS.

Wskaźnik LED

Błąd logowania	Zielona dioda LED miga szybko (0,5 s włączona, 0,5 s wyłączona)
----------------	---

Logowanie powiodło się, ale sygnał jest słaby, gdy radio jest w trybie gotowości	Zielona dioda LED miga rzadko (1 sekunda włączona, 10 sekund wyłączona)
Połączenie wychodzące (transmisja)	Czerwona dioda LED jest włączona
Połączenie przychodzące (odbiór)	Zielona dioda LED jest włączona
Akumulator rozładowany	Czerwona dioda LED miga szybko (0,5 sekundy włączona, 0,5 sekundy wyłączona)

Logowanie powiodło się. Radio jest w trybie gotowości	Zielona dioda LED miga rzadko (1 sekunda włączona, 10 sekund wyłączona)
Ładowanie akumulatora w toku	Czerwona dioda LED jest włączona
Akumulator w pełni naładowany	Zielona dioda LED jest włączona

Dane techniczne

FDD-LTE	Band: B1/B2/B3/ B4/B5/B6/B7/B8/ B12/B13/ B17(M12C-EU)
TDD-LTE	Band: B34/B38/ B39/B40/B41n (M12C-EU)

Pasmo LTE	1.4/3/5/10/15/ 20MHz
Czułość FDD-LTE	-97~-100dBm(10M)
Czułość TDD-LTE	-100dBm(10M)
Moc wyjściowa FDD-LTE	LTE: +22dBm(3GPP TS 36.101 R9 Class3)
Moc wyjściowa TDD-LTE	LTE: +22dBm(3GPP TS 36.101 R9 Class3)
VoLTE	Support
Bateria	Litium Ion DC 3.7V 4400 mAh
Temperatura pracy	-26~80°C
Gniazdo SIM	Micro SIM
Moc audio	2W@8Ω

Rozwiązywanie problemów

1. Radio się nie włącza.

Nie nacisnąłeś przycisku włączania/wyłączania wystarczająco długo lub bateria jest rozładowana.

2. Radio nie łączy się z siecią GSM.

Karta SIM nie jest dobra, sygnał jest słaby lub znajdujesz się poza zasięgiem GSM.

3. Radio nie nadaje.

Błąd karty SIM lub nie masz już środków na karcie SIM.

4. Radio wyłącza się automatycznie.

Bateria jest rozładowana lub wystąpił problem z oprogramowaniem. Uruchom

ponownie radio. Jeśli problem będzie się powtarzał, skontaktuj się ze specjalistycznym centrum serwisowym.

Uproszczona deklaracja zgodności UE

ONLINESHOP SRL oświadcza, że przenośne radio PNI PoC 1300 jest zgodne z dyrektywą RED 2014/53/UE. Pełny tekst deklaracji zgodności UE jest dostępny pod następującym adresem internetowym:

<https://www.mypni.eu/products/10722/download/certifications>

Prezentare produs

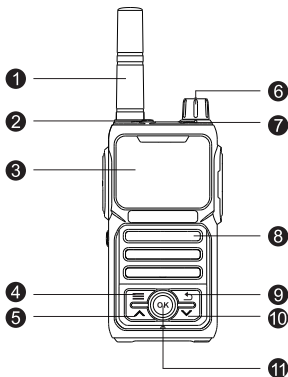

1. Antena	7. LED indicator
2. Tasta pornire/ oprire/standby	8. Difuzor
3. Ecran LCD	9. Tasta Inapoi
4. Tasta meni	10. Tasta Jos

5. Tasta Sus	11. Tasta OK
6. Buton volum	

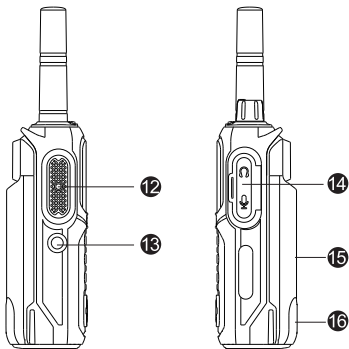

12. Tasta PTT	15. Acumulator
13. Selectie apel de grup, apel individual sau SOS	16. Port USB-C pentru incarcare acumulator

14. Conector casti sau cablu de programare	
--	--

Pornire/Oprire statie radio si autentificare



Inainte de a porni statia radio pentru prima data, instalati cartela SIM. Pentru a ajunge la slotul de SIM care se afla pe spatele statiei, indepartati acumulatorul. Ridicati clapita metalica, introduceti SIM-ul si inchideti clapita metalica la loc.

Tineti lung apasata tasta  pentru a porni statia radio.

Daca informatiile despre cont nu au fost detectate automat, va rugam sa le configurati manual.

Pentru detalii legate de platforma de management, va rugam sa contactati producatorul: suport@pni.ro

Cand statia radio este in standby, tineti lung apasata tasta . Cu ajutorul sagetilor Sus/Jos, alegeti una dintre cele doua optiuni (Turn off sau Restart) care apar pe ecran.

Cand statia radio este in standby, apasati scurt tasta  pentru a trece pe modul standby. Apasati din nou scurt tasta  pentru a iesi din modul standby.

Control volum

Rotiti butonul de volum in ambele sensuri pentru a regla volumul la nivelul dorit.

Tasta PTT

Apasati tasta PTT pentru a initia o conversatie.

Tasta meniu

Apasati aceasta tasta pentru a accesa meniul de setari.

Tasta Inapoi

Cand va aflati in meniu, apasati aceasta tasta pentru a reveni la nivelul anterior.

Tasta OK

Cand va aflati in meniu, apasati tasta pentru a confirma o selectie.

Tastele Sus si Jos

Apasati tastele Sus si Jos pentru a naviga prin meniu.

Avertizare baterie descarcata

Cand bateria este descarcata, se va auzi un prompt vocal si LED-ul rosu la clipi.

Selectare grup

Apasati tasta  pentru a accesa meniul.

Selectati meniul “Group” si apasati tasta OK.
Apasati tastele Sus si Jos pentru a ajunge la grupul dorit.

Apasati tasta OK pentru a accesa grupul selectat sau tasta  pentru a iesi din meniu.

Selectare membri

Apasati tasta  pentru a accesa meniul.

Selectati meniul “Members” si apasati tasta OK.

Apasati tastele Sus si Jos pentru a ajunge la membrul dorit.

Apasati tasta OK pentru a selecta membrul respectiv. Apasati tasta PTT pentru a initia un apel privat. Se va crea un grup temporar.

Apasati tasta  pentru a iesi din meniu.

Meniul setari

Apasati tasta  pentru a accesa meniul.

Selectati meniul “Settings” si apasati tasta OK.

Apasati tastele Sus si Jos pentru a selecta functia dorita, apoi apasati tasta OK pentru a seta functia dupa nevoi.

Apasati tasta  pentru a iesi din meniu.

Setari ecran

Setari hibernare. Optiuni: 5s, 10s, 20s, 30s, 60s. Dupa 5-60 secunde, statia radio va intra automat in modul de hibernare.

Setari lumina de fundal. Sunt disponibile 5 niveluri (1-5) de luminozitate.

Setari fus orar. Optiuni: GMT+1 ~ GMT+12 si GMT-1 ~ GMT-12

Setari volum

Volum. Sunt disponibile 8 niveluri de volum (mod silentios, 1-7).

Ton PTT. Optiuni: ON (se va auzi un sunet cand

apasati tasta PTT), OFF (nu se va auzi nici un sunet).

Sunet taste. Optiuni: ON (se va auzi un sunet cand apasati orice tasta), OFF (nu se va auzi nici un sunet).

Setare tasta “trezire” statie

Daca selectati optiunea ON, apasati orice tasta pentru a scoate statia radio din standby. Daca selectati optiunea OFF, doar daca apasati tasta  statia va iesi din standby.

Setare “trezire” statie prin apel in intrare

Daca selectati optiunea ON, cand intra un apel, statia iese din standby. Daca selectati optiunea OFF, doar daca apasati tasta  statia va iesi din standby.

Prompt vocal

Daca selectati optiunea ON, un prompt vocal va confirma meniul in care va aflati. Daca selectati optiunea OFF, functia este dezactivata.

Mod economisire baterie

Selectati unul dintre modurile de economisire a energiei: Mod eficienta ridicata, Mod economisire energie si Mod super economisire energie.

Valoare semnal

Afiseaza valoarea curenta a RSRP (putere semnal RX).

Nivel baterie

Afiseaza nivelul de incarcare al bateriei (in procente %).

Informatii sistem

Afiseaza urmatoarele informatii: Grupul curent, Operator, ICCID, Cont, Nume utilizator, IMEI si Versiune.

Informatii GPS

Duceti statia radio intr-o zona deschisa si asteptati 1-3 minute pana vor fi afisate informatiile de longitudine si latitudine.

Verificare versiune

Verificati daca sunt disponibile actualizari de software.

Setari APN

Selectati APN statie, Auto APN sau Manual APN in functie de nevoi.

Setare functie tasta laterala

Selectati functia atribuita tastei laterale:
Member, Group sau SOS.

Indicator LED

Semnificatie	Indicator LED
Eroare autentificare	LED-ul verde clipeste rapid (0.5 secunde aprins, 0.5 secunde stins)
Autentificare reusita dar semnalul este slab cand statia este in standby	LED-ul verde clipeste rar (1 secunda aprins, 10 secunde stins)
Initiere apel (emisie)	LED-ul rosu este aprins

Primire apel (receptie)	LED-ul verde este aprins
Baterie descarcata	LED-ul rosu clipeste rapid (0.5 secunde aprins, 0.5 secunde stins)
Autentificare reusita. Statia este in standby	LED-ul verde clipeste rar (1 secunda aprins, 10 secunde stins)
Incarcare acumulator in curs	LED-ul rosu este aprins
Acumulator incarcat complet	LED-ul verde este aprins

Specificatii tehnice

FDD-LTE	Band: B1/B2/B3/ B4/B5/B6/B7/B8/ B12/B13/ B17(M12C-EU)
TDD-LTE	Band: B34/B38/ B39/B40/B41n (M12C-EU)
Latime de banda LTE	1.4/3/5/10/15/ 20MHz
Sensibilitate FDD-LTE	-97~-100dBm(10M)
Sensibilitate TDD-LTE	-100dBm(10M)
Putere de iesire FDD-LTE	LTE: +22dBm(3GPP TS 36.101 R9 Class3)

Putere de iesire TDD-LTE	LTE: +22dBm(3GPP TS 36.101 R9 Class3)
VoLTE	Suporta
Acumulator	Litiu Ion DC 3.7V 4400 mAh
Temperatura de lucru	-26~80°C
Slot SIM	Micro SIM
Putere audio	2W@8Ω
Retea	4G/CAT.1

Probleme si solutii

1. Statia nu porneste.

Nu ati apasat destul de lung tasta de pornire/oprire sau bateria este descarcata.

2. Statia nu se conecteaza la retea GSM.

Cartela SIM nu este buna, semnalul este slab sau sunteti in afara zonei de acoperire GSM.

3. Statia nu emite.

Eroare cartela SIM sau nu mai aveti credit pe cartela SIM.

4. Statia radio se inchide automat.

Bateria este descarcata sau a aparut o problema de software. Reporniti statia radio. Daca problema persista, apelati la un centru service specializat.

Declaratie UE de conformitate simplificata

ONLINESHOP SRL declara ca Statie radio portabila PNI PoC 1300 este in conformitate cu Directiva RED 2014/53/UE. Textul integral al declaratiei UE de conformitate este disponibil la urmatoarea adresa de internet:

<https://www.mypni.eu/products/10722/download/certifications>

