



PNI CT36



Contents

English	3
Български	22
Deutsch	45
Español	67
Français	88
Magyar	109
Italiano	129
Nederlands	150
Polski	171
Romana	192

Special warnings

- Since this thermostat must be connected to a 230V network and to heating equipment, the installation must only be performed by qualified personnel.
- Also, we recommend that the initial configuration of the thermostat be performed only by qualified personnel able to implement the technical procedures detailed in this manual.
- To control the thermostat remotely from the mobile phone, it is necessary to connect the thermostat to a 2.4 GHz wireless network. The thermostat does not support 5GHz networks.
- The thermostat is compatible with all boilers equipped with an input for thermostats with a potential-free NO relay.

Technical specifications

Central unit power supply	2 AAA 1.5V alkaline batteries
Receiver unit power supply	230VAC 50/60Hz
Memory	EEPROM

Receiver unit control type	NO (normally open)/NC (normally closed) relay without potential (not energized)
Relay operating parameters	Max. 250 V, max. 10A (resistive), Current AC/DC
Set temperature range	5 - 35°C, step 0.5°C
Measured temperature range	0 - 50°C, step 0.1°C
Hysteresis	0.1°C
Temperature measuring unit	Celsius degrees
Operating humidity	Max. 85% no condensation
WiFi frequency	2.4 GHz
WiFi transmission power	100mW
RF frequency	868 MHz
RF transmission power	<25mW

The main unit

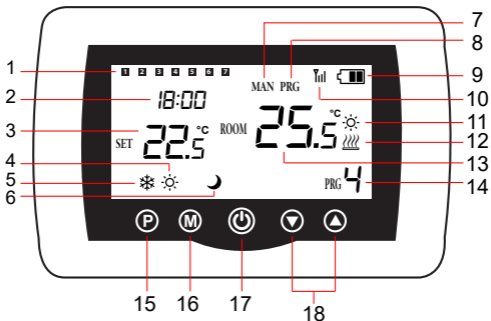

1	Day of the week 1 (Monday) - 7 (Sunday)	10	Wireless signal indicator
2	Clock	11	Cooling system is On
3	The set temperature	12	Heating system is On
4	Active heating mode	13	The room temperature
5	Active cooling mode	14	Active program number

6	Eco mode active	15	Eco, Manual, Programmed mode selection
7	Manual mode active	16	Heating, Cooling mode selection
8	Programmed mode active	17	Thermostat On/Off
9	Battery indicator	18	Up and Down arrow for setting temperature and parameters

The receiver unit

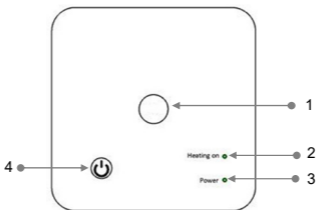

1 - Pairing button

3 - Power indicator

2 - Heating on indicator	4 - On/off button
--------------------------	-------------------

Instructions and warnings for the first use

Note: The system comes with the two units paired from the factory. During installation, it is only necessary to connect the receiver unit to the wireless router in the house.

- Insert 2 AAA alkaline batteries (not included) into the central unit and turn on the unit by pressing the on/off button.
- On the screen of the central unit, the network indicator blinks, to indicate that the thermostat is not connected to the Internet.
- Connect the receiver unit to a 230V power supply (the operation must be performed by qualified personnel only).
- Make sure the thermostat is working properly by turning the two units on/off and checking the status of the LEDs.

The Tuya Smart app

Note 1: Due to the numerous updates of the Tuya Smart application, it is possible that the images and information described in this manual are different from the version you have installed.

Note 2: For a quick configuration, make sure that the phone and the thermostat are as close as possible to each other (1-3 m).

1. Connect the mobile phone to a 2.4 GHz wireless network and activate the GPS location on your phone.

Warning: Make sure that you have connected the phone to the wireless network on the 2.4 GHz frequency. New generation routers and phones are also equipped with the 5 GHz wireless network, but the PNI thermostat does not support this frequency.

2. Download the Tuya Smart application from the App Store or Google Play or scan the QR code below:



3. Open the Tuya Smart application and press the + button or “Add device” to add the thermostat to the application.
4. In the following interface, select the “Small Home Appliances” - “Thermostat (Wi-Fi)” option.
5. Select the WiFi network and add the network password.
6. Long press the pairing button on the receiver unit until the “Heating on” LED blinks quickly.

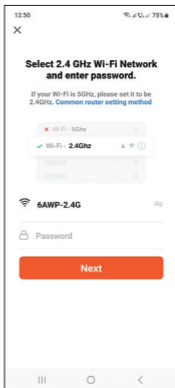
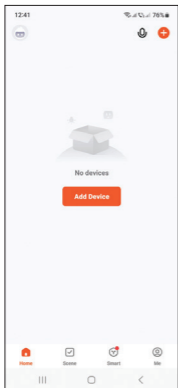

7. In the application, press “Next” and confirm that the LED indicator on the product blinks quickly.
8. The application will start scanning nearby devices.
9. After your thermostat has been identified, press “Done” to complete the procedure.
10. The LED on the receiver will stop blinking. At this moment, the wireless internet connection is successful. If the LED continues to blink slowly, the connection failed, repeat the procedure.

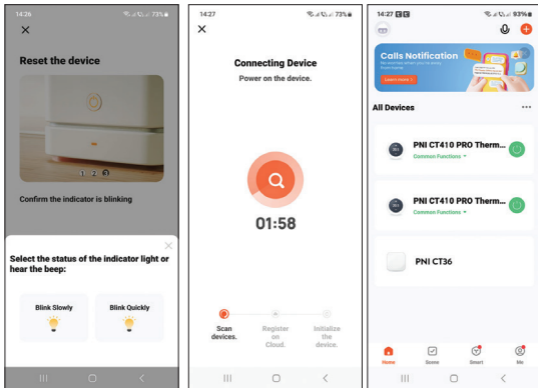



Functions available in the application

The following functions are available in the Tuya Smart application:

- Display the set temperature and the measured temperature.
- Heating/cooling status: the icon  appears when the heating system is on and the icon  when the cooling system is on.
- Operation mode selection: Manual, Eco and Programmed

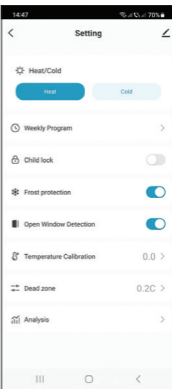
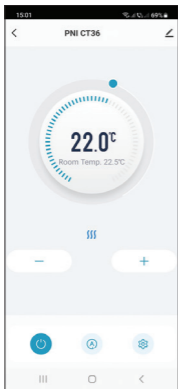

- Advanced settings:
For the two operation modes, Heat and Cold, the following settings are available: Daily program setting (maximum 4 periods), Child protection (Keypad lock), Anti-freeze protection, Open window protection, Temperature calibration, Setting Dead Zone (Hysteresis), Temperature report.



Temperature control from the thermostat

Press the Up and Down keys on the central unit to set the desired temperature.

Heating mode:

- If the set temperature (SET) is higher than the temperature in the room (ROOM), the central unit will send a command to the receiver unit in a maximum of 90 seconds. The “Heating on” LED on the receiver unit will light up and a click will be heard indicating the activation of the internal relay. The icon  (the heating system is on) appears on the screen of the central unit.
- If the set temperature (SET) is lower than the temperature in the room (ROOM), the central unit will send a command to the receiver unit in a maximum of 90 seconds. The “Heating on” LED on the receiver unit will go out and a click will be heard indicating the activation of the internal relay. The icon  disappears from the screen.

Cooling mode:

- If the set temperature (SET) is lower than the temperature in the room (ROOM), the central unit will send a command to the receiver unit in a maximum of 90 seconds. The “Heating on” LED on the receiver unit will light up and a

click will be heard indicating the activation of the internal relay. The icon  (the cooling system is on) appears on the screen of the central unit.

- If the set temperature (SET) is higher than the temperature in the room (ROOM), the central unit will send a command to the receiver unit in a maximum of 90 seconds. The “Heating on” LED on the receiver unit will go out and a click will be heard indicating the activation of the internal relay. The icon  disappears from the screen.

Temperature control from the Tuya Smart application

1. Open the Tuya Smart application and in the list of devices added to the application, click on the thermostat.
2. From the settings menu, select the cooling (Cold) or heating (Heat) mode.
3. In the thermostat control interface, press the “-” and “+” buttons to set the desired temperature.
4. In a maximum of 90 seconds, the application sends the command via the Internet to the receiver unit, which confirms by turning on/off the “Heating on” LED and audibly with a click, which means the activation of the internal relay. In a short time, the temperature (SET) displayed on the screen of the central unit will also be updated.

Note: If the temperature on the screen of the central unit does not update within a maximum of 2 minutes, check again in the application the status of the thermostat (Online or Offline) and the set temperature.

Pairing the two units

Warning: The two units come paired from the factory. Perform this procedure only if absolutely necessary.

If the thermostat appears Offline in the application, the signal icon  is missing from the screen, the “Heating on” LED on the receiver unit is off and the units do not communicate with each other, perform the pairing procedure below:

1. Long press the pairing button on the receiver unit until the “Heating on” LED flashes rapidly.
2. Turn off the screen of the central unit by pressing the on/off button.
3. When the screen is off, press and hold the M button on the central unit until a 4-digit code appears on the screen.
4. Immediately press the up arrow button to pair with the receiver unit.
5. The “Heating on” LED blinks rarely and then goes out.

6. The icon  blinks for a few seconds, after which it remains on the screen, confirming that the pairing is complete.
7. Test the functionality by changing the set temperature (SET) and watch the triggering of the relay in the receiver unit.

Delete pairing

1. Turn off the receiver unit by briefly pressing the on/off button. The two LEDs will turn off.
2. With the receiver off, press and hold the pairing and on/off buttons at the same time until the two LEDs light up at once. Release the buttons.
3. The “Power” LED stays lit, and the “Heating on” LED flashes rarely.
4. The icon  disappears from the screen of the central unit.

Warning: first pair the two units and then add the thermostat to the Tuya Smart application.

Lost or weak signal

In case of RF signal loss between the receiver unit and the central unit, the icon  will disappear from the screen.

If the receiver unit is disconnected from the wireless, the “Heating on” LED will blink rarely.

Recommendations:

- Change the batteries of the central unit if necessary.
- Bring the units closer to each other and the receiver unit to the WiFi router and check the status of the devices again.
- If in a few minutes the operation does not return to normal and the “Heating on” LED continues to blink rarely, delete and perform the pairing procedures again: first of the central unit with the receiver unit and then the pairing with the wireless router (through the application mobile).

Set the time and the day of the week

1. With the screen on, long press the M button for 5-6 seconds. Only the time remains displayed on the screen, and the minute indicator flashes.
2. Press the Up and Down keys until you reach the desired value. Press the M key to confirm.
3. The hour indicator blinks. Press the Up and Down keys until you reach the desired value. Press the M key to confirm.
4. The indicator corresponding to the day of the week, 1 (Monday) - 7 (Sunday) will flash. Press the Up and Down

keys until you reach the desired value. Press the M key to confirm.

5. The screen returns to normal display mode.

Open window detection

When the open window detection function is activated by the application, the system will automatically stop the heating if a sudden drop in temperature is registered (2°C in 15 minutes by default). The “open window” icon appears on the screen, and the set temperature (SET) becomes 5°C.

This function is useful when opening a window (for ventilation, for example) without stopping the heating.

The thermostat will return to the previous operating mode after 30 minutes, and the “open window” icon will disappear from the screen.

Any other button press within 30 minutes will stop the function, bringing the system to the previous mode of operation.

Daily program configuration via the thermostat

Note: The configuration of the daily program can also be done through the Tuya Smart application, the procedure that, for ease of execution, we recommend.

With the screen on, long press the P button (6-7 seconds) to enter the PROGRAM settings. The days of the week are marked from 1 (Monday) to 7 (Sunday). Each day has 4 time periods (1 ~ 4). Each press of the P button leads to the next setting.

1. Long press the P button. The minute indicator flashes. Change the value using the Up and Down buttons.
2. Press the P button. The hour indicator flashes. Change the value using the Up and Down buttons.
3. Press the P button. The indicator for the set temperature (SET) flashes. Change the value using the Up and Down buttons.
4. Press the P button for the next period.
5. Repeat the steps for the other days and periods.

Example of temperature programming for days:

Day	h	°C	h	°C	h	°C	h	°C
1-5	7:00	22°C	8:30	19°C	17:00	22°C	22:00	19°C
6	8:00	22°C	8:30	22°C	17:00	22°C	22:00	19°C
7	8:00	22°C	8:30	22°C	17:00	22°C	22:00	19°C

Advanced settings

1. Turn off the central unit by pressing the on/off button.

2. With the screen off, press and hold the M and Up buttons simultaneously.
3. Press the M button to navigate through the menu and the Up and Down arrows to change the Options.
4. Press the on/off button to exit the menu.

Menu	Description	Options	Default
01	Internal sensor temperature calibration	-8°C ~ 8°C (step 0.1°C)	0°C
02	Setting the maximum set temperature limit	5°C ~ 35°C	35°C
03	Setting the minimum set temperature limit	5°C ~ 35°C	5°C
05	Frost protection temperature	5°C ~ 15°C	5°C
09	Hysteresis (Deadzone)	0.1°C ~ 6°C (step 0.1°C)	0.1°C
11	Key lock function	1: On (Long press the M key for 5 seconds to unlock the keys) 0: Off	0

12	Open window detection - OWD	On Off	0
13	OWD - Detection time	2 ~ 30 minutes	15 minutes
14	OWD - Temperature drop (during detection)	2,3,4 °C	2°C
15	OWD - Time Delay (return to previous setting/program)	10 ~ 60 minutes	30 minutes
17	Return to factory settings	0: No 1: Yes Long press the on/off button for 5 seconds until the thermostat restarts.	0
	Software version	5055-02	

Receiver unit connection diagram

Warning: Connecting the receiver unit to a 230 V power supply

and to a heating plant is performed only by qualified personnel and only after consulting the documentation of the thermostat and the heating plant.

The receiver unit has a relay-type command, NO (Normal Open) and NC (Normal Closed) without potential (not energized) that closes a control circuit with a maximum current of 10 A and a maximum voltage of 250 V AC / DC.

You can find examples of connection with certain models of thermal power plants at the end of the manual.

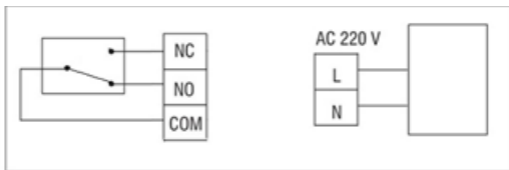

Специални предупреждения

- Тъй като този термостат трябва да бъде свързан към мрежа от 230 V и към отоплително оборудване, инсталирането трябва да се извършва само от квалифициран персонал.
- Освен това препоръчваме първоначалната конфигурация на термостата да се извършва само от квалифициран персонал, способен да изпълни техническите процедури, описани подробно в това ръководство.
- За дистанционно управление на термостата от мобилния телефон е необходимо да свържете термостата към 2,4 GHz безжична мрежа. Термостатът не поддържа 5GHz мрежи.
- Термостатът е съвместим с всички котли, оборудвани с вход за термостати с безпотенциално NO реле.

Технически спецификации

Централно захранване	2 алкални батерии AAA 1.5V
----------------------	-------------------------------

Захранване на приемника	230VAC 50/60Hz
памет	EEPROM
Тип управление на приемника	NO (нормално отворено)/ NC (нормално затворено) реле без потенциал (без напрежение)
Параметри на работа на релето	Макс. 250 V, макс. 10A (резистивен), ток AC/DC
Задайте температурен диапазон	5 - 35°C, стъпка 0.5°C
Измерен температурен диапазон	0 - 50°C, стъпка 0.1°C
Hysteresis	0.1°C
Устройство за измерване на температура	градуси по Целзий
Работна влажност	Макс. 85% без конденз
WiFi честота	2.4 GHz
Мощност на предаване на WiFi	100mW

RF свързаност между двете устройства	868 MHz
RF мощност на излъчване	<25mW

Основната единица

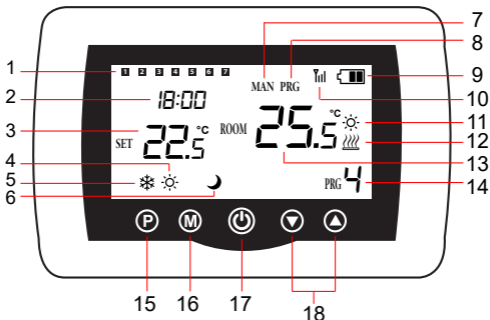

1	Ден от седмицата 1 (понеделник) - 7 (неделя)	10	Индикатор за безжичен сигнал
---	--	----	---------------------------------

2	Часовник	11	Охладителната система е включена
3	Зададената температура	12	Отоплителната система е включена
4	Активен режим на отопление	13	Стайната температура
5	Активен режим на охлаждане	14	Номер на активна програма
6	Активен еко режим	15	Еко, Ръчен, Програмиран избор на режим
7	Активен ръчен режим	16	Избор на режим на отопление, охлаждане
8	Програмираният режим е активен	17	Термостат Вкл./Изкл
9	Индикатор за батерията	18	Стрелка нагоре и надолу за настройка на температура и параметри

Приемното устройство

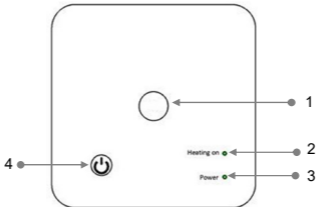

1 - Бутон за сдвояване	3 - Индикатор за мощност
2 - Индикатор за включено отопление	4 - Бутон за включване/ изключване

Инструкции и предупреждения за първа употреба

Забележка: Системата се доставя с двата модула, сдвоени от фабриката. По време на инсталацията е необходимо само да свържете приемника към безжичния рутер в къщата.

- Поставете 2 ААА алкални батерии (не са включени) в централното устройство и включете устройството,

- като натиснете бутона за включване/изключване.
- На екрана на централното устройство мрежовият индикатор мига, за да покаже, че термостатът не е свързан към интернет.
 - Свържете приемника към 230V захранване (операцията трябва да се извършва само от квалифициран персонал).
 - Уверете се, че термостатът работи правилно, като включите/изключите двата модула и проверите състоянието на светодиодите.

Приложението TuYa Smart

Забележка 1: Поради многобройните актуализации на приложението TuYa Smart е възможно изображенията и информацията, описани в това ръководство, да са различни от версията, която сте инсталирали.

Забележка 2: За бърза конфигурация се уверете, че телефонът и термостатът са възможно най-близо един до друг (1-3 м).

1. Свържете мобилния телефон към 2,4 GHz безжична мрежа и активирайте GPS местоположението на вашия телефон.

Предупреждение: Уверете се, че сте свързали телефона

към безжичната мрежа на честота 2,4 GHz. Новото поколение рутери и телефони също са оборудвани с 5 GHz безжична мрежа, но PNI термостатът не поддържа тази честота.

2. Изтеглете приложението TuYa Smart от App Store или Google Play или сканирайте QR кода по-долу:



3. Отворете приложението TuYa Smart и натиснете бутона + или „Add devicee“, за да добавите термостата към приложението.
4. В следващия интерфейс изберете опцията „Small Home Appliances“ - „Thermostat (Wi-Fi)“.
5. Изберете WiFi мрежата и добавете паролата за мрежата.
6. Натиснете продължително бутона за сдвояване на приемника, докато светодиодът „Heating on“ мига бързо.
7. В приложението натиснете „Next“ и потвърдете, че LED индикаторът на продукта мига бързо.

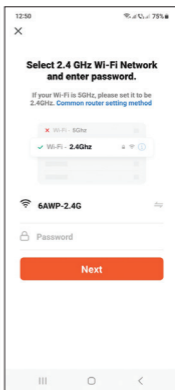
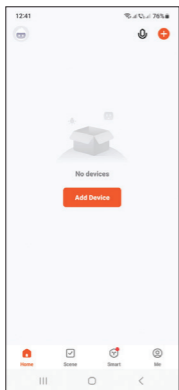

8. Приложението ще започне да сканира близките устройства.
9. След като вашият термостат бъде идентифициран, натиснете „Done“, за да завършите процедурата.
10. Светодиодът на приемника ще спре да мига. В този момент безжичната интернет връзка е успешна. Ако светодиода продължава да мига бавно, връзката е неуспешна, повторете процедурата.

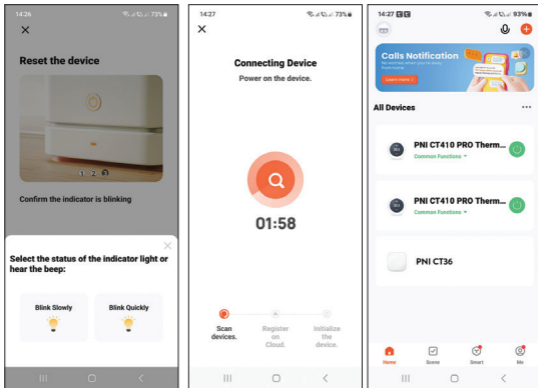



Функции, налични в приложението

Следните функции са налични в приложението TuYa Smart:

- Показване на зададената температура и измерената температура.
- Състояние на отопление/охлаждане: иконата  се появява, когато отоплителната система е включена и иконата  когато охладителната система е включена.

- Избор на режим на работа: Ръчен, Еко и Програмиран
- Разширени настройки:

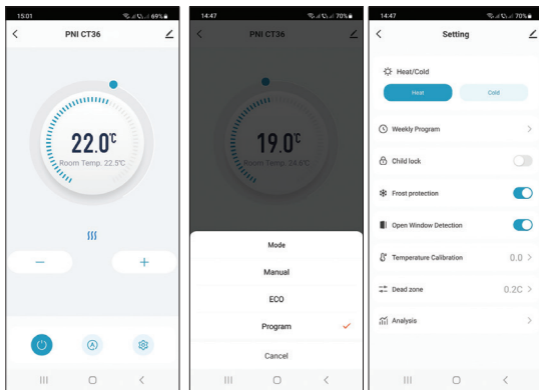

За двата режима на работа, Heat и Cold, са налични следните настройки: Настройка на дневна програма (максимум 4 периода), Защита от деца (Заклучване на клавиатурата), Защита против замръзване, Защита при отворен прозорец, Калибриране на температурата, Dead Zone (Hysteresis) Настройка, Температурен отчет.



Контрол на температурата от термостат

Натиснете бутоните Нагоре и Надолу на централното устройство, за да зададете желаната температура.

Режим на отопление:

- Ако зададената температура (SET) е по-висока от температурата в помещението (ROOM), централното устройство ще изпрати команда до приемника за максимум 90 секунди. Светодиодът „Включено отопление“ на приемника ще светне и ще се чуе щракване, показващо активирането на вътрешното реле. Иконата  (отоплителната система е включена) се появява на екрана на централното устройство.
- Ако зададената температура (SET) е по-ниска от температурата в помещението (ROOM), централното устройство ще изпрати команда до приемника за максимум 90 секунди. Светодиодът “Heating on” на приемника ще изгасне и ще се чуе щракване, показващо активирането на вътрешното реле. Иконата  изчезва от екрана.

Режим на охлаждане:

- Ако зададената температура (SET) е по-ниска от температурата в помещението (ROOM), централното

устройство ще изпрати команда до приемника за максимум 90 секунди. Светодиодът „Включено отопление“ на приемника ще светне и ще се чуе щракване, показващо активирането на вътрешното реле. Иконата ☼ (охладителната система е включена) се появява на екрана на централното устройство.

- Ако зададената температура (SET) е по-висока от температурата в помещението (ROOM), централното устройство ще изпрати команда до приемника за максимум 90 секунди. Светодиодът “Heating on” на приемника ще изгасне и ще се чуе щракване, показващо активирането на вътрешното реле. Иконата ☼ изчезва от екрана.

Контрол на температурата от приложението TuYa Smart

1. Отворете приложението TuYa Smart и в списъка с устройства, добавени към приложението, щракнете върху термостата.
2. От менюто с настройки изберете режим охлаждане (Cold) или отопление (Heat).
3. В контролния интерфейс на термостата натиснете бутоните „-“ и „+“, за да зададете желаната

температура.

4. За максимум 90 секунди приложението изпраща командата по интернет до приемника, което потвърждава чрез включване/изключване на светодиода „Отопление включено“ и звуково с щракване, което означава активиране на вътрешното реле. След кратко време температурата (SET), показана на екрана на централното устройство, също ще се актуализира.

Забележка: Ако температурата на екрана на централното устройство не се актуализира в рамките на максимум 2 минути, проверете отново в приложението състоянието на термостата (Онлайн или Офлайн) и зададената температура.

Сдвояване на двете единици

Предупреждение: Двете устройства идват фабрично сдвоени. Изпълнете тази процедура само ако е абсолютно необходимо.

Ако термостатът се появи Офлайн в приложението, иконата за сигнал  липсва от екрана, светодиодът „Включено отопление“ на приемника е изключен и модулите не

комуникират помежду си, изпълнете процедурата по сдвояване по-долу:

1. Натиснете продължително бутона за сдвояване на приемника, докато светодиодът „Включено отопление“ мига бързо.
2. Изключете екрана на централното устройство, като натиснете бутона за включване/изключване.
3. Когато екранът е изключен, натиснете и задръжте бутона M на централното устройство, докато на екрана се появи 4-цифрен код.
4. Незабавно натиснете бутона със стрелка нагоре, за да се сдвоите с приемника.
5. Светодиодът „Heating on“ мига рядко и след това изгасва.
6. Иконата  мига за няколко секунди, след което остава на екрана, потвърждавайки, че сдвояването е завършено.
7. Тествайте функционалността, като промените зададената температура (SET) и наблюдавайте задействането на релето в приемника.

Изтриване на сдвояването

1. Изключете приемника, като натиснете за кратко бутона за включване/изключване. Двата светодиода ще изгаснат.
2. При изключен приемник натиснете и задръжте едновременно бутоните за сдвояване и включване/изключване, докато двата светодиода светнат едновременно. Освободете бутоните.
3. Светодиодът „Захранване“ остава да свети, а светодиодът „Heating on“ мига рядко.
4. Иконата  изчезва от екрана на централното устройство.

Предупреждение: първо сдвоете двете устройства и след това добавете термостата към приложението TuYa Smart.

Загубен или слаб сигнал

В случай на загуба на радиочестотен сигнал между приемника и централното устройство, иконата  ще изчезне от екрана.

Ако приемникът е изключен от безжичната връзка, светодиодът „Heating on“ ще мига рядко.

Препоръки:

- Сменете батериите на централното устройство, ако е необходимо.
- Доближете модулите един до друг и приемника към WiFi рутера и проверете отново състоянието на устройствата.
- Ако след няколко минути работата не се върне към нормалното и светодиодът „Heating on“ продължава да мига рядко, изтрийте и извършете отново процедурите по сдвояване: първо на централното устройство с приемника и след това сдвояването с безжичния рутер (чрез мобилното приложение).

Задайте часа и деня от седмицата

1. При включен екран натиснете дълго бутона М за 5-6 секунди. На екрана остава само часът, а индикаторът за минути мига.
2. Натиснете бутоните нагоре и надолу, докато достигнете желаната стойност. Натиснете клавиша М, за да потвърдите.
3. Индикаторът за час мига. Натиснете бутоните нагоре и надолу, докато достигнете желаната стойност. Натиснете клавиша М, за да потвърдите.

4. Индикаторът, съответстващ на деня от седмицата, 1 (понеделник) - 7 (неделя) ще мига. Натиснете бутоните нагоре и надолу, докато достигнете желаната стойност. Натиснете клавиша M, за да потвърдите.
5. Екранът се връща към нормален режим на показване.

Откриване на отворен прозорец

Когато функцията за откриване на отворен прозорец е активирана от приложението, системата автоматично ще спре отоплението, ако се регистрира внезапен спад на температурата (2°C за 15 минути по подразбиране). Иконата „отворен прозорец“ се появява на екрана и зададената температура (SET) става 5°C.

Тази функция е полезна при отваряне на прозорец (например за проветряване) без спиране на отоплението. Термостатът ще се върне към предишния режим на работа след 30 минути и иконата „отворен прозорец“ ще изчезне от екрана.

Всяко друго натискане на бутон в рамките на 30 минути ще спре функцията, връщайки системата в предишния режим на работа.

Конфигуриране на дневна програма чрез термостат

Забележка: Конфигурирането на дневната програма може да се извърши и чрез приложението TuYa Smart, процедурата, която препоръчваме за по-лесно изпълнение.

При включен екран натиснете продължително бутона P (6-7 секунди), за да влезете в настройките на ПРОГРАМАТА. Дните от седмицата са отбелязани от 1 (понеделник) до 7 (неделя). Всеки ден има 4 периода от време (1 ~ 4). Всяко натискане на бутона P води до следващата настройка.

1. Натиснете продължително бутона P. Индикаторът за минути мига. Променете стойността с помощта на бутоните Нагоре и Надолу.
2. Натиснете бутона P. Индикаторът за час мига. Променете стойността с помощта на бутоните Нагоре и Надолу.
3. Натиснете бутона P. Индикаторът за зададената температура (SET) мига. Променете стойността с помощта на бутоните Нагоре и Надолу.
4. Натиснете бутона P за следващия период.
5. Повторете стъпките за останалите дни и периоди.

Пример за температурно програмиране за дни:

Day	h	°C	h	°C	h	°C	h	°C
1-5	7:00	22°C	8:30	19°C	17:00	22°C	22:00	19°C
6	8:00	22°C	8:30	22°C	17:00	22°C	22:00	19°C
7	8:00	22°C	8:30	22°C	17:00	22°C	22:00	19°C

Разширени настройки

1. Изключете централното устройство, като натиснете бутона за включване/изключване.
2. При изключен екран натиснете и задръжте бутоните M и Up едновременно.
3. Натиснете бутона M, за да навигирате в менюто, и стрелките нагоре и надолу, за да промените стойностите.
4. Натиснете бутона за включване/изключване, за да излезете от менюто.

Меню	Описание	Стойности	Default
01	Вътрешно калибриране на температурата на сензора	-8°C ~ 8°C (стъпка 0.1°C)	0°C
02	Задаване на максимална зададена температурна граница	5°C ~ 35°C	35°C
03	Задаване на минималната зададена температурна граница	5°C ~ 35°C	5°C
05	Температура на защита от замръзване	5°C ~ 15°C	5°C
09	Хистерезис (мъртва зона)	0.1°C ~ 6°C (стъпка 0.1°C)	0.1°C

11	Функция за заключване на клавишите	1: On (Продължително натискане на клавиша M за 5 секунди, за да отключите клавишите) 0: Off	0
12	Откриване на отворен прозорец - OWD	On Off	0
13	OWD - Време за откриване	2 ~ 30 минути	15 минути
14	OWD - Температурен спад (по време на откриване)	2,3,4 °C	2°C
15	OWD - забавяне във времето	10 ~ 60 минути	30 минути

17	(връщане към предишна настройка/ програма)	0: Не 1: Да Натиснете продължително бутона за включване/ изключване за 5 секунди, докато термостатът се рестартира.	0
		5055-02	
	Върнете се към фабричните настройки		
	Софтуерна версия		

Схема на свързване на приемника

Предупреждение: Свързването на приемника към електрическа мрежа 230 V и към отоплителна централа се извършва само от квалифициран персонал и само след

справка с документацията на термостата и отоплителната централа.

Приемникът има команда от релеен тип, NO (Нормално отворен) и NC (Нормално затворен) без потенциал (незахранван), който затваря управляваща верига с максимален ток от 10 А и максимално напрежение от 250 V AC / DC.

Можете да намерите примери за свързване с определени модели топлоелектрически централи в края на ръководството.

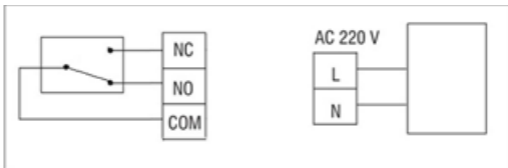

Besondere Warnungen

- Da dieser Thermostat an ein 230-V-Netz und an Heizgeräte angeschlossen werden muss, darf die Installation nur von qualifiziertem Personal durchgeführt werden.
- Außerdem empfehlen wir, dass die Erstkonfiguration des Thermostats nur von qualifiziertem Personal durchgeführt wird, das in der Lage ist, die in diesem Handbuch beschriebenen technischen Verfahren umzusetzen.
- Um den Thermostat vom Mobiltelefon aus fernzusteuern, ist es notwendig, den Thermostat mit einem 2,4-GHz-Funknetzwerk zu verbinden. Der Thermostat unterstützt keine 5-GHz-Netzwerke.
- Der Thermostat ist mit allen Heizkesseln kompatibel, die über einen Eingang für Thermostate mit potenzialfreiem NO-Relais verfügen.

Technische Spezifikationen

Stromversorgung der Zentraleinheit	2 AAA 1,5 V Alkalibatterien
Stromversorgung der Empfängereinheit	230VAC 50/60Hz

Erinnerung	EEPROM
Steuerungstyp der Empfängereinheit	NO (normalerweise offen)/NC (normalerweise geschlossen) Relais ohne Potenzial (nicht bestromt)
Betriebsparameter des Relais	Max. 250 V, max. 10A (ohmsch), Strom AC/DC
Temperaturbereich einstellen	5 - 35°C, Schritt 0.5°C
Gemessener Temperaturbereich	0 - 50°C, Schritt 0.1°C
Hysteresis	0.1°C
Temperaturmesseinheit	Celsiusgrad
Betriebsfeuchtigkeit	Max. 85 % keine Kondensation
WLAN-Frequenz	2.4 GHz
WiFi-Übertragungsleistung	100mW
HF-Konnektivität zwischen den beiden Einheiten	868 MHz
HF-Emissionsleistung	<25mW

Die Haupteinheit

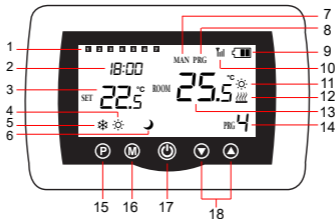

1	Wochentag 1 (Montag) - 7 (Sonntag)	10	Drahtlose Signalanzeige
2	Uhr	11	Das Kühlsystem ist eingeschaltet
3	Die eingestellte Temperatur	12	Das Heizsystem ist eingeschaltet
4	Aktiver Heizmodus	13	Die Raumtemperatur
5	Aktiver Kühlmodus	14	Aktive Programmnummer

6	Eco-Modus aktiv	15	Auswahl des Eco-, manuellen oder programmierten Modus
7	Manueller Modus aktiv	16	Auswahl des Heiz- und Kühlmodus
8	Programmierter Modus aktiv	17	Thermostat ein/aus
9	Batterieanzeige	18	Pfeil nach oben und unten zum Einstellen von Temperatur und Parametern

Die Empfängereinheit

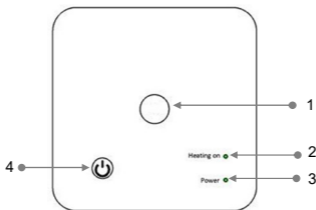

1 - Kopplungstaste	3 - Betriebsanzeige
2 - Anzeige „Heating ongeschaltet“	4 - Ein-/Aus-Taste

Hinweise und Warnhinweise für den ersten Gebrauch

Hinweis: Das System wird mit werkseitig gekoppelten beiden Einheiten geliefert. Bei der Installation muss lediglich die Empfangseinheit mit dem WLAN-Router im Haus verbunden werden.

- Legen Sie 2 AAA-Alkalibatterien (nicht im Lieferumfang enthalten) in die Zentraleinheit ein und schalten Sie die Einheit durch Drücken der Ein-/Aus-Taste ein.
- Auf dem Bildschirm der Zentraleinheit blinkt die Netzwerkanzeige, um anzuzeigen, dass der Thermostat nicht mit dem Internet verbunden ist.
- Schließen Sie die Empfangseinheit an eine 230-V-Stromversorgung an (der Vorgang darf nur von qualifiziertem Personal durchgeführt werden).
- Stellen Sie sicher, dass der Thermostat ordnungsgemäß funktioniert, indem Sie die beiden Einheiten ein-/ausschalten und den Status der LEDs überprüfen.

Die Tuya Smart-App

Hinweis 1: Aufgrund der zahlreichen Updates der Tuya Smart-Anwendung ist es möglich, dass die in diesem Handbuch beschriebenen Bilder und Informationen von der von Ihnen installierten Version abweichen.

Hinweis 2: Stellen Sie für eine schnelle Konfiguration sicher, dass sich Telefon und Thermostat so nah wie möglich beieinander befinden (1–3 m).

1. Verbinden Sie das Mobiltelefon mit einem 2,4-GHz-WLAN-Netzwerk und aktivieren Sie den GPS-Standort auf Ihrem Telefon.

Warnung: Stellen Sie sicher, dass Sie das Telefon über die 2,4-GHz-Frequenz mit dem drahtlosen Netzwerk verbunden haben. Router und Telefone der neuen Generation sind ebenfalls mit dem 5-GHz-Funknetzwerk ausgestattet, der PNI-Thermostat unterstützt diese Frequenz jedoch nicht.

2. Laden Sie die Tuya Smart-Anwendung aus dem App Store oder Google Play herunter oder scannen Sie den untenstehenden QR-Code:



3. Öffnen Sie die Tuya Smart-Anwendung und drücken Sie die +-Taste oder „Add device“, um den Thermostat zur Anwendung hinzuzufügen.
4. Wählen Sie in der folgenden Oberfläche die Option „Small Home Appliances“ – „Thermostat (Wi-Fi)“.
5. Wählen Sie das WLAN-Netzwerk aus und fügen Sie das Netzwerkkennwort hinzu.
6. Drücken Sie lange auf die Pairing-Taste an der Empfängereinheit, bis die LED „Heating on“ schnell blinkt.
7. Klicken Sie in der Anwendung auf „Next“ und bestätigen Sie, dass die LED-Anzeige am Produkt schnell blinkt.
8. Die Anwendung beginnt mit dem Scannen von Geräten in der Nähe.
9. Nachdem Ihr Thermostat identifiziert wurde, klicken Sie auf „Done“, um den Vorgang abzuschließen.
10. Die LED am Empfänger hört auf zu blinken. In diesem Moment ist die drahtlose Internetverbindung erfolgreich.

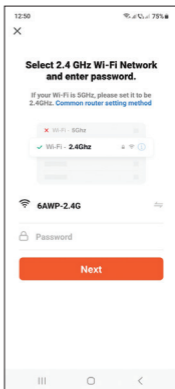
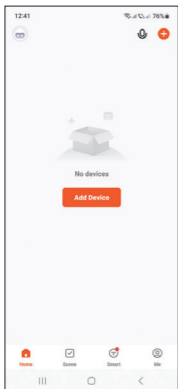

Wenn die LED weiterhin langsam blinkt, ist die Verbindung fehlgeschlagen. Wiederholen Sie den Vorgang.

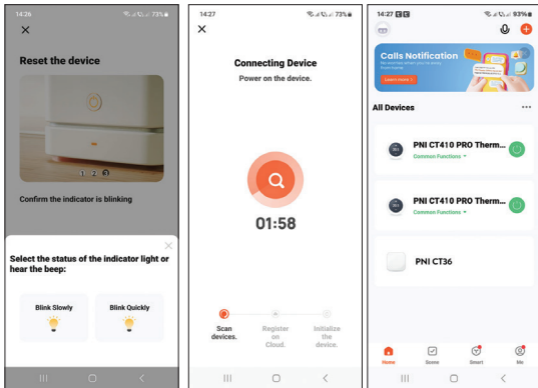



In der Anwendung verfügbare Funktionen

Die folgenden Funktionen stehen in der Tuya Smart-Anwendung zur Verfügung:

- Anzeige der eingestellten Temperatur und der gemessenen Temperatur.
- Heiz-/Kühlstatus: das Symbol  erscheint, wenn die Heating eingeschaltet ist und das Symbol  wenn das

Kühlsystem eingeschaltet ist.

- Auswahl des Betriebsmodus: Manuell, Eco und Programmiert
- Erweiterte Einstellungen:
Für die beiden Betriebsarten Wärme und Kälte stehen folgende Einstellungen zur Verfügung: Tagesprogrammeinstellung (maximal 4 Perioden), Kindersicherung (Tastatursperre), Frostschutz, Fenster-Offen-Schutz, Temperaturkalibrierung, Einstellung der Totzone (Hysterese), Temperaturbericht.

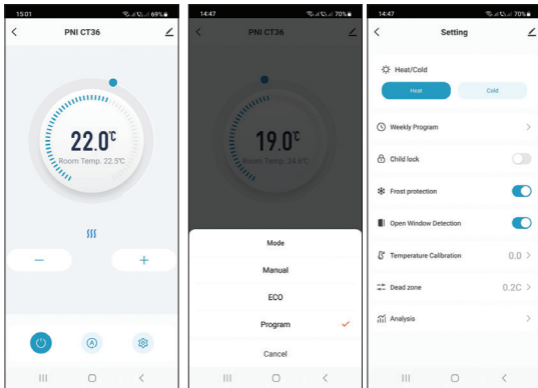



Temperaturregelung über den Thermostat

Drücken Sie die Auf- und Ab-Tasten an der Zentraleinheit, um die gewünschte Temperatur einzustellen.

Heizmodus:

- Wenn die eingestellte Temperatur (SET) höher ist als die Temperatur im Raum (ROOM), sendet die Zentraleinheit

innerhalb von maximal 90 Sekunden einen Befehl an die Empfängereinheit. Die LED „Heating on“ an der Empfängereinheit leuchtet auf und ein Klicken ertönt, um die Aktivierung des internen Relais anzuzeigen. Das Symbol  (Heizung ist eingeschaltet) erscheint auf dem Bildschirm der Zentraleinheit.

- Wenn die eingestellte Temperatur (SET) niedriger ist als die Temperatur im Raum (ROOM), sendet die Zentraleinheit innerhalb von maximal 90 Sekunden einen Befehl an die Empfängereinheit. Die LED „Heating on“ an der Empfängereinheit erlischt und ein Klicken ertönt, was die Aktivierung des internen Relais anzeigt. Das Symbol  verschwindet vom Bildschirm.

Kühlmodus:

- Wenn die eingestellte Temperatur (SET) niedriger ist als die Temperatur im Raum (ROOM), sendet die Zentraleinheit innerhalb von maximal 90 Sekunden einen Befehl an die Empfängereinheit. Die LED „Heating on“ an der Empfängereinheit leuchtet auf und ein Klicken ertönt, um die Aktivierung des internen Relais anzuzeigen. Das Symbol  (Das Kühlsystem ist eingeschaltet) erscheint auf dem Bildschirm der Zentraleinheit.
- Wenn die eingestellte Temperatur (SET) höher ist als die Temperatur im Raum (ROOM), sendet die Zentraleinheit

innerhalb von maximal 90 Sekunden einen Befehl an die Empfängereinheit. Die LED „Heating on“ an der Empfängereinheit erlischt und ein Klicken ertönt, was die Aktivierung des internen Relais anzeigt. Das Symbol ☼ verschwindet vom Bildschirm.

Temperaturregelung über die Tuya Smart-Anwendung

1. Öffnen Sie die Tuya Smart-Anwendung und klicken Sie in der Liste der zur Anwendung hinzugefügten Geräte auf den Thermostat.
2. Wählen Sie im Einstellungsmenü den Kühlmodus (Cold) oder den Heizmodus (Heat).
3. Drücken Sie in der Thermostat-Steuerschnittstelle die Tasten „-“ und „+“, um die gewünschte Temperatur einzustellen.
4. In maximal 90 Sekunden sendet die Anwendung den Befehl über das Internet an die Empfängereinheit, die diese durch Ein-/Ausschalten der LED „Heating on“ und hörbar mit einem Klick bestätigt, was die Aktivierung des internen Relais bedeutet. In kurzer Zeit wird auch die auf dem Bildschirm der Zentraleinheit angezeigte Temperatur (SET) aktualisiert.

Hinweis: Wenn die Temperatur auf dem Bildschirm der Zentraleinheit nicht innerhalb von maximal 2 Minuten aktualisiert wird, überprüfen Sie in der Anwendung erneut den Status des Thermostats (Online oder Offline) und die eingestellte Temperatur.

Koppeln der beiden Einheiten

Warnung: Die beiden Einheiten werden ab Werk gepaart geliefert. Führen Sie diesen Vorgang nur durch, wenn dies unbedingt erforderlich ist.

Wenn der Thermostat in der Anwendung als offline angezeigt wird, wird das Signalsymbol angezeigt

 auf dem Bildschirm fehlt, die LED „Heating on“ an der Empfängereinheit aus ist und die Einheiten nicht miteinander kommunizieren, führen Sie den unten aufgeführten Kopplungsvorgang durch:

1. Drücken Sie lange auf die Pairing-Taste an der Empfängereinheit, bis die LED „Heating on“ schnell blinkt.
2. Schalten Sie den Bildschirm der Zentraleinheit aus, indem Sie die Ein-/Aus-Taste drücken.
3. Halten Sie bei ausgeschaltetem Bildschirm die M-Taste an

- der Zentraleinheit gedrückt, bis ein 4-stelliger Code auf dem Bildschirm erscheint.
4. Drücken Sie sofort die Aufwärtspfeiltaste, um die Verbindung mit der Empfängereinheit herzustellen.
 5. Die LED „Heating on“ blinkt selten und erlischt dann.
 6. Das Symbol  blinkt einige Sekunden lang und bleibt dann auf dem Bildschirm, um zu bestätigen, dass die Kopplung abgeschlossen ist.
 7. Testen Sie die Funktionalität, indem Sie die eingestellte Temperatur (SET) ändern und beobachten Sie die Auslösung des Relais in der Empfängereinheit.

Kopplung löschen

1. Schalten Sie die Empfangseinheit aus, indem Sie kurz die Ein-/Aus-Taste drücken. Die beiden LEDs erlöschen.
2. Halten Sie bei ausgeschaltetem Empfänger gleichzeitig die Pairing- und die Ein-/Aus-Taste gedrückt, bis die beiden LEDs gleichzeitig aufleuchten. Lassen Sie die Tasten los.
3. Die „Power“-LED leuchtet dauerhaft und die „Heating on“-LED blinkt selten.
4. Das Symbol  verschwindet vom Bildschirm der Zentraleinheit.

Achtung: Koppeln Sie zuerst die beiden Einheiten und fügen Sie dann den Thermostat zur Tuya Smart-Anwendung hinzu.

Signal verloren oder schwach

Im Falle eines HF-Signalverlusts zwischen der Empfängereinheit und der Zentraleinheit wird das Symbol angezeigt  verschwindet vom Bildschirm.

Wenn die Empfängereinheit vom WLAN getrennt ist, blinkt die LED „Heating on“ selten.

Empfehlungen:

- Wechseln Sie bei Bedarf die Batterien der Zentraleinheit.
- Bringen Sie die Geräte näher zueinander und die Empfangseinheit zum WLAN-Router und prüfen Sie erneut den Status der Geräte.
- Wenn der Betrieb nach einigen Minuten nicht wieder normal funktioniert und die LED „Heating on“ weiterhin selten blinkt, löschen Sie die Kopplungsvorgänge und führen Sie sie erneut durch: Zuerst die Zentraleinheit mit der Empfängereinheit und dann die Kopplung mit dem WLAN-Router (über die mobile Anwendung).

Stellen Sie die Uhrzeit und den Wochentag ein

1. Drücken Sie bei eingeschaltetem Bildschirm 5–6 Sekunden lang die M-Taste. Auf dem Bildschirm wird nur noch die Uhrzeit angezeigt und die Minutenanzeige blinkt.
2. Drücken Sie die Auf- und Ab-Tasten, bis Sie den gewünschten Wert erreicht haben. Drücken Sie zur Bestätigung die M-Taste.
3. Die Stundenanzeige blinkt. Drücken Sie die Auf- und Ab-Tasten, bis Sie den gewünschten Wert erreicht haben. Drücken Sie zur Bestätigung die M-Taste.
4. Die dem Wochentag entsprechende Anzeige, 1 (Montag) – 7 (Sonntag), blinkt. Drücken Sie die Auf- und Ab-Tasten, bis Sie den gewünschten Wert erreicht haben. Drücken Sie zur Bestätigung die M-Taste.
5. Der Bildschirm kehrt in den normalen Anzeigemodus zurück.

Erkennung geöffneter Fenster

Wenn die Funktion zur Erkennung offener Fenster von der Anwendung aktiviert wird, stoppt das System die Heizung automatisch, wenn ein plötzlicher Temperaturabfall registriert wird (standardmäßig 2 °C in 15 Minuten). Das Symbol „Fenster

öffnen“ erscheint auf dem Bildschirm und die eingestellte Temperatur (SET) beträgt 5 °C.

Diese Funktion ist nützlich, wenn Sie ein Fenster öffnen (z. B. zum Lüften), ohne die Heizung anzuhalten.

Der Thermostat kehrt nach 30 Minuten in den vorherigen Betriebsmodus zurück und das Symbol „Fenster öffnen“ verschwindet vom Bildschirm.

Jeder weitere Tastendruck innerhalb von 30 Minuten stoppt die Funktion und bringt das System in den vorherigen Betriebsmodus zurück.

Tagesprogrammkonfiguration über den Thermostat

Hinweis: Die Konfiguration des Tagesprogramms kann auch über die Tuya Smart-Anwendung erfolgen, das Verfahren, das wir zur einfacheren Ausführung empfehlen.

Drücken Sie bei eingeschaltetem Bildschirm lange (6–7 Sekunden) die P-Taste, um die PROGRAMM-Einstellungen aufzurufen. Die Wochentage sind von 1 (Montag) bis 7 (Sonntag) gekennzeichnet. Jeder Tag hat 4 Zeiträume (1 ~ 4). Jeder Druck auf die P-Taste führt zur nächsten Einstellung.

1. Drücken Sie lange die P-Taste. Die Minutenanzeige blinkt. Ändern Sie den Wert mit den Auf- und Ab-Tasten.
2. Drücken Sie die P-Taste. Die Stundenanzeige blinkt. Ändern

- Sie den Wert mit den Auf- und Ab-Tasten.
- Drücken Sie die P-Taste. Die Anzeige für die eingestellte Temperatur (SET) blinkt. Ändern Sie den Wert mit den Auf- und Ab-Tasten.
 - Drücken Sie die P-Taste für die nächste Periode.
 - Wiederholen Sie die Schritte für die anderen Tage und Zeiträume.

Beispiel einer Temperaturprogrammierung für Tage:

Day	h	°C	h	°C	h	°C	h	°C
1-5	7:00	22°C	8:30	19°C	17:00	22°C	22:00	19°C
6	8:00	22°C	8:30	22°C	17:00	22°C	22:00	19°C
7	8:00	22°C	8:30	22°C	17:00	22°C	22:00	19°C

Erweiterte Einstellungen

- Schalten Sie die Zentraleinheit aus, indem Sie die Ein-/Aus-Taste drücken.
- Halten Sie bei ausgeschaltetem Bildschirm gleichzeitig die M- und die Aufwärts-Taste gedrückt.
- Drücken Sie die M-Taste, um durch das Menü zu navigieren, und die Aufwärts- und Abwärtspfeile, um die Werte zu ändern.
- Drücken Sie die Ein-/Aus-Taste, um das Menü zu verlassen.

Menu	Beschreibung	Möglichkeit	Default
01	Interne Sensortemperatur kalibrierung	-8°C ~ 8°C (Schritt 0.1°C)	0°C
02	Einstellen der maximal eingestellten Temperaturgrenze	5°C ~ 35°C	35°C
03	Einstellen der minimal eingestellten Temperaturgrenze	5°C ~ 35°C	5°C
05	Frostschutztemperatur	5°C ~ 15°C	5°C
09	Hysteresis (Deadzone)	0.1°C ~ 6°C (Schritt 0.1°C)	0.1°C
11	Tastensperrfunktion	1: Ein (Drücken Sie die M-Taste 5 Sekunden lang, um die Tasten zu entsperren) 0: Off	0

12	Erkennung geöffneter Fenster - OWD	On Off	0
13	OWD - Erkennungszeit	2 ~ 30 Minuten	15 Minuten
14	OWD - Temperaturabfall (während der Erkennung)	2,3,4 °C	2°C
15	OWD - Zeitverzögerung (Zurück zur vorherigen Einstellung/ Programm)	10 ~ 60 Minuten	30 Minuten
17	Zurück zu den Werkseinstellungen	0: Nein 1: Ja Halten Sie die Ein-/Aus-Taste 5 Sekunden lang gedrückt, bis der Thermostat neu startet.	0

Anschlussplan der Empfängereinheit

Achtung: Der Anschluss der Empfangseinheit an eine 230-V-Stromversorgung und an eine Heizanlage darf nur durch Fachpersonal und nur nach Einsichtnahme in die Dokumentation des Thermostats und der Heizanlage erfolgen.

Die Empfängereinheit verfügt über einen relaisartigen Befehl, NO (Normal Open) und NC (Normal Closed) ohne Potenzial (nicht erregt), der einen Steuerstromkreis mit einem maximalen Strom von 10 A und einer maximalen Spannung von 250 V AC/DC schließt.

Beispiele für den Anschluss an bestimmte Modelle von Wärmekraftwerken finden Sie am Ende des Handbuchs.

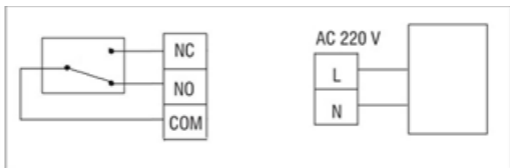

Advertencias especiales

- Dado que este termostato debe conectarse a una red de 230V y a equipos de calefacción, la instalación sólo debe ser realizada por personal cualificado.
- Además, recomendamos que la configuración inicial del termostato sea realizada únicamente por personal calificado capaz de implementar los procedimientos técnicos detallados en este manual.
- Para controlar el termostato de forma remota desde el teléfono móvil es necesario conectar el termostato a una red inalámbrica de 2,4 GHz. El termostato no admite redes de 5 GHz.
- El termostato es compatible con todas las calderas equipadas con una entrada para termostatos con relé NO libre de potencial.

Especificaciones técnicas

Alimentación de la unidad central	2 pilas alcalinas AAA de 1,5 V
-----------------------------------	--------------------------------

Fuente de alimentación de la unidad receptora	230VAC 50/60Hz
Memoria	EEPROM
Tipo de control de la unidad receptora	Relé NO (normalmente abierto)/NC (normalmente cerrado) sin potencial (no energizado)
Parámetros de funcionamiento del relé	Máx. 250 V, máx. 10A (resistivo), corriente CA/CC
Establecer rango de temperatura	5 - 35°C, paso 0.5°C
Rango de temperatura medido	0 - 50°C, paso 0.1°C
Hysteresis	0.1°C
Unidad de medida de temperatura	Grados Celsius
Humedad de funcionamiento	Máx. 85% sin condensación
frecuencia wifi	2.4 GHz
Potencia de transmisión WiFi	100mW

Conectividad RF entre las dos unidades.	868 MHz
Potencia de emisión de RF	<25mW

La unidad principal

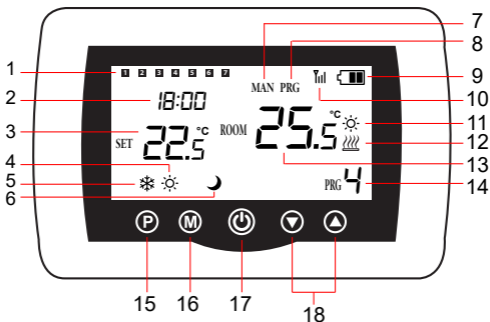

1	Día de la semana 1 (lunes) - 7 (domingo)	10	Wireless signal indicator
2	Hora	11	Cooling system is On

3	La temperatura establecida	12	El sistema de calefacción está encendido
4	Modo de calefacción activo	13	La temperatura ambiente
5	Modo de enfriamiento activo	14	Número de programa activo
6	Modo ecológico activo	15	Selección de modo Eco, Manual, Programado
7	Modo manual activo	16	Selección de modo de calefacción, refrigeración
8	Modo programado activo	17	Termostato encendido/ apagado
9	Indicador de batería	18	Flecha arriba y abajo para configurar la temperatura y los parámetros

La unidad receptora

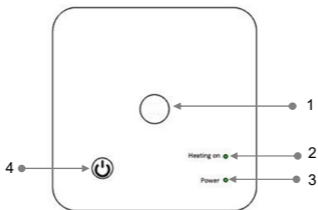

1 - Botón de emparejamiento	3 - Indicador de encendido
2 - Indicador de calentamiento encendido	4 - Botón de encendido/apagado

Instrucciones y advertencias para el primer uso.

Nota: El sistema viene con las dos unidades emparejadas de fábrica. Durante la instalación, sólo es necesario conectar la unidad receptora al router inalámbrico de la casa.

- Inserte 2 pilas alcalinas AAA (no incluidas) en la unidad central y encienda la unidad presionando el botón de encendido/apagado.
- En la pantalla de la unidad central, el indicador de red parpadea, para indicar que el termostato no está conectado

- a Internet.
- Conecte la unidad receptora a una fuente de alimentación de 230 V (la operación debe ser realizada únicamente por personal calificado).
- Asegúrese de que el termostato esté funcionando correctamente encendiendo/apagando las dos unidades y verificando el estado de los LED.

La aplicación Tuya Smart

Nota 1: Debido a las numerosas actualizaciones de la aplicación Tuya Smart, es posible que las imágenes y la información descrita en este manual sean diferentes a la versión que tienes instalada.

Nota 2: Para una configuración rápida, asegúrese de que el teléfono y el termostato estén lo más cerca posible entre sí (1-3 m).

1. Conecta el teléfono móvil a una red inalámbrica de 2,4 GHz y activa la ubicación GPS en tu teléfono.

Advertencia: asegúrese de haber conectado el teléfono a la red inalámbrica en la frecuencia de 2,4 GHz. Los enrutadores y teléfonos de nueva generación también están equipados con la red inalámbrica de 5 GHz, pero el termostato PNI no admite esta frecuencia.

2. Descargue la aplicación Tuya Smart desde App Store o

Google Play o escanee el código QR a continuación:



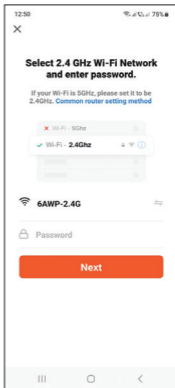
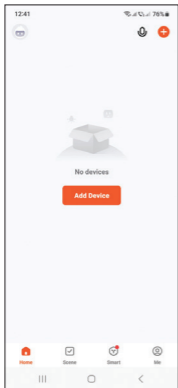

3. Abra la aplicación Tuya Smart y presione el botón + o “Add device” para agregar el termostato a la aplicación.
4. En la siguiente interfaz, seleccione la opción “Small Home Appliances” - “Thermostat (Wi-Fi)”.
5. Seleccione la red WiFi y agregue la contraseña de la red.
6. Mantenga presionado el botón de emparejamiento en la unidad receptora hasta que el LED “Heating on” parpadee rápidamente.
7. En la aplicación, presione “Next” y confirme que el indicador LED del producto parpadea rápidamente.
8. La aplicación comenzará a escanear los dispositivos cercanos.
9. Una vez identificado su termostato, presione “Done” para completar el procedimiento.
10. El LED del receptor dejará de parpadear. En este momento, la conexión inalámbrica a Internet es exitosa. Si el LED continúa parpadeando lentamente, la conexión falló, repita el procedimiento.

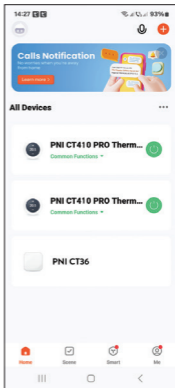
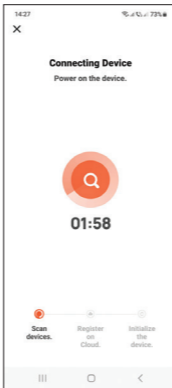
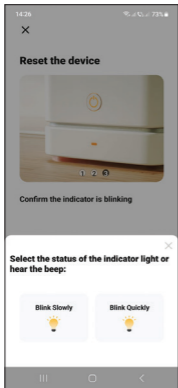



Funciones disponibles en la aplicación

Las siguientes funciones están disponibles en la aplicación Tuya Smart:

- Muestra la temperatura establecida y la temperatura medida.
Estado de calefacción/refrigeración: el icono  aparece cuando el sistema de calefacción está encendido y el icono  cuando el sistema de enfriamiento está encendido.
- Selección del modo de funcionamiento: Manual, Eco y

Programado

- Ajustes avanzados:

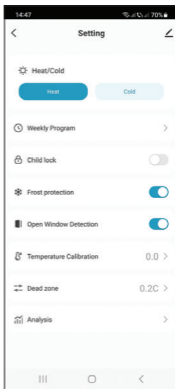
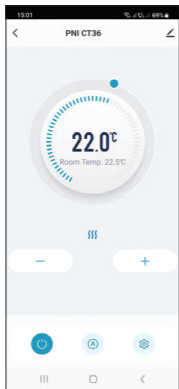

Para los dos modos de funcionamiento, Calor y Frío, están disponibles las siguientes configuraciones: Configuración del programa diario (máximo 4 períodos), Protección infantil (bloqueo del teclado), Protección anticongelante, Protección de ventana abierta, Calibración de temperatura, Configuración de la zona muerta (Histéresis) , Informe de temperatura.



Control de temperatura desde el termostato.

Pulse las teclas Arriba y Abajo de la unidad central para configurar la temperatura deseada.

Modo calefacción:

- Si la temperatura configurada (SET) es superior a la temperatura de la habitación (ROOM), la unidad central enviará una orden a la unidad receptora en un máximo de 90 segundos. Se encenderá el LED “Heating on” de la unidad receptora y se escuchará un clic indicando la activación del relé interno. El icono  (el sistema de calefacción está encendido) aparece en la pantalla de la unidad central.
- Si la temperatura configurada (SET) es inferior a la temperatura de la habitación (ROOM), la unidad central enviará una orden a la unidad receptora en un máximo de 90 segundos. El LED “Heating on” de la unidad receptora se apagará y se escuchará un clic que indica la activación del relé interno. El icono  desaparece de la pantalla.

Modo de enfriamiento:

- Si la temperatura configurada (SET) es inferior a la temperatura de la habitación (ROOM), la unidad central enviará una orden a la unidad receptora en un máximo de 90 segundos. Se encenderá el LED “Heating on” de la unidad

receptora y se escuchará un clic indicando la activación del relé interno. El icono  (el sistema de refrigeración está encendido) aparece en la pantalla de la unidad central.

- Si la temperatura configurada (SET) es superior a la temperatura de la habitación (ROOM), la unidad central enviará una orden a la unidad receptora en un máximo de 90 segundos. El LED “Heating on” de la unidad receptora se apagará y se escuchará un clic que indica la activación del relé interno. El icono  desaparece de la pantalla.

Control de temperatura desde la aplicación Tuya Smart

1. Abra la aplicación Tuya Smart y en la lista de dispositivos agregados a la aplicación, haga clic en el termostato.
2. Desde el menú de configuración, seleccione el modo refrigeración (Cold) o calefacción (Heat).
3. En la interfaz de control del termostato, presione los botones “-” y “+” para configurar la temperatura deseada.
4. En un máximo de 90 segundos, la aplicación envía la orden vía Internet a la unidad receptora, la cual confirma encendiendo/apagando el LED “Heating on” y de forma sonora con un clic, que significa la activación del relé interno. En poco tiempo también se actualizará la temperatura (SET)

mostrada en la pantalla de la unidad central.

Nota: Si la temperatura en la pantalla de la unidad central no se actualiza en un máximo de 2 minutos, consulte nuevamente en la aplicación el estado del termostato (Online o Offline) y la temperatura configurada.

Emparejamiento de las dos unidades

Advertencia: Las dos unidades vienen emparejadas de fábrica. Realice este procedimiento sólo si es absolutamente necesario.

Si el termostato aparece Sin conexión en la aplicación, el icono de señal  no aparece en la pantalla, el LED “Heating on” en la unidad receptora está apagado y las unidades no se comunican entre sí, realice el procedimiento de emparejamiento a continuación:

1. Mantenga presionado el botón de emparejamiento en la unidad receptora hasta que el LED “Heating on” parpadee rápidamente.
2. Apague la pantalla de la unidad central pulsando el botón de encendido/apagado.
3. Cuando la pantalla esté apagada, mantenga pulsado el botón M de la unidad central hasta que aparezca un código de 4

- dígitos en la pantalla.
4. Presione inmediatamente el botón de flecha hacia arriba para emparejarlo con la unidad receptora.
 5. El LED “Heating on” parpadea raramente y luego se apaga.
 6. El icono  parpadea durante unos segundos, después de lo cual permanece en la pantalla, confirmando que el emparejamiento se ha completado.
 7. Pruebe la funcionalidad cambiando la temperatura establecida (SET) y observe el disparo del relé en la unidad receptora.

Eliminar emparejamiento

1. Apague la unidad receptora presionando brevemente el botón de encendido/apagado. Los dos LED se apagarán.
 2. Con el receptor apagado, mantenga presionados los botones de emparejamiento y encendido/apagado al mismo tiempo hasta que los dos LED se enciendan a la vez. Suelta los botones.
 3. El LED de “Encendido” permanece encendido y el LED de “Heating on” parpadea raramente.
 4. El icono  desaparece de la pantalla de la unidad central.
- Advertencia: primero empareje las dos unidades y luego agregue el termostato a la aplicación Tuya Smart.

Señal perdida o débil

En caso de pérdida de señal RF entre la unidad receptora y la unidad central, el icono  desaparecerá de la pantalla.

Si la unidad receptora está desconectada de la conexión inalámbrica, el LED “Heating on” parpadeará raramente.

Recomendaciones:

- Cambie las baterías de la unidad central si es necesario.
- Acerque las unidades entre sí y la unidad receptora al enrutador WiFi y verifique nuevamente el estado de los dispositivos.
- Si después de unos minutos el funcionamiento no vuelve a la normalidad y el LED “Heating on” continúa parpadearo raramente, borre y realice nuevamente los procedimientos de emparejamiento: primero de la unidad central con la unidad receptora y luego el emparejamiento con el router inalámbrico (a través de la aplicación móvil).

Establecer la hora y el día de la semana

1. Con la pantalla encendida, mantenga presionado el botón M durante 5 a 6 segundos. En la pantalla sólo permanece la hora y el indicador de minutos parpadea.

2. Presione las teclas Arriba y Abajo hasta alcanzar el valor deseado. Presione la tecla M para confirmar.
3. El indicador de hora parpadea. Presione las teclas Arriba y Abajo hasta alcanzar el valor deseado. Presione la tecla M para confirmar.
4. El indicador correspondiente al día de la semana, 1 (lunes) - 7 (domingo) parpadeará. Presione las teclas Arriba y Abajo hasta alcanzar el valor deseado. Presione la tecla M para confirmar.
5. La pantalla vuelve al modo de visualización normal..

Detección de ventana abierta

Cuando la aplicación activa la función de detección de ventana abierta, el sistema detendrá automáticamente la calefacción si se registra un descenso brusco de la temperatura (2°C en 15 minutos por defecto). El icono de “ventana abierta” aparece en la pantalla y la temperatura establecida (SET) pasa a ser 5°C.

Esta función es útil al abrir una ventana (para ventilar, por ejemplo) sin detener la calefacción.

El termostato volverá al modo de funcionamiento anterior después de 30 minutos y el icono de “ventana abierta” desaparecerá de la pantalla.

Cualquier otra pulsación de botón dentro de los 30 minutos

detendrá la función y llevará el sistema al modo de funcionamiento anterior.

Configuración del programa diario a través del termostato

Nota: La configuración del programa diario también se puede realizar a través de la aplicación Tuya Smart, procedimiento que, por facilidad de ejecución, recomendamos.

Con la pantalla encendida, mantenga presionado el botón P (6-7 segundos) para ingresar a la configuración del PROGRAMA. Los días de la semana están marcados del 1 (lunes) al 7 (domingo). Cada día tiene 4 periodos de tiempo (1 ~ 4). Cada pulsación del botón P conduce a la siguiente configuración.

1. Mantenga presionado el botón P. El indicador de minutos parpadea. Cambie el valor usando los botones Arriba y Abajo.
2. Presione el botón P. El indicador de hora parpadea. Cambie el valor usando los botones Arriba y Abajo.
3. Presione el botón P. El indicador de la temperatura ajustada (SET) parpadea. Cambie el valor usando los botones Arriba y Abajo.
4. Presione el botón P para el siguiente período.
5. Repetir los pasos para los demás días y periodos.

Ejemplo de programación de temperatura por días:

Day	h	°C	h	°C	h	°C	h	°C
1-5	7:00	22°C	8:30	19°C	17:00	22°C	22:00	19°C
6	8:00	22°C	8:30	22°C	17:00	22°C	22:00	19°C
7	8:00	22°C	8:30	22°C	17:00	22°C	22:00	19°C

Ajustes avanzados

1. Apague la unidad central presionando el botón de encendido/apagado.
2. Con la pantalla apagada, mantén presionados los botones M y Arriba simultáneamente.
3. Presione el botón M para navegar por el menú y las flechas hacia arriba y hacia abajo para cambiar las Opciones.
4. Presione el botón de encendido/apagado para salir del menú..

Menu	Descripción	Opciones	Default
01	Calibración de temperatura del sensor interno	-8°C ~ 8°C (paso 0.1°C)	0°C
02	Configuración del límite máximo de temperatura establecido	5°C ~ 35°C	35°C

03	Configuración del límite mínimo de temperatura establecido	5°C ~ 35°C	5°C
05	Temperatura de protección contra heladas	5°C ~ 15°C	5°C
09	Deadzone	0.1°C ~ 6°C	0.1°C
11	Función de bloqueo de teclas	1: On (Mantenga presionada la tecla M 5 seg para desbloquear las teclas) 0: Off	0
12	Detección de ventana abierta - OWD	On Off	0
13	OWD - Tiempo de detección	2 ~ 30 minutos	15 minutos
14	OWD - Caída de temperatura (durante la detección)	2,3,4 °C	2°C

15	OWD - Retardo de tiempo (volver a la configuración/ programa anterior)	10 ~ 60 minutos	30 minutos
17	Volver a la configuración de fábrica	0: No 1: Sí Mantenga presionado el botón de encendido/ apagado durante 5 segundos hasta que el termostato se reinicie.	0
	Versión del software	5055-02	

Diagrama de conexión de la unidad receptora

Advertencia: La conexión de la unidad receptora a una fuente de alimentación de 230 V y a una instalación de calefacción la realiza únicamente personal cualificado y sólo después de consultar la documentación del termostato y de la instalación de calefacción.

La unidad receptora cuenta con un comando tipo relé, NO (Normal Abierto) y NC (Normal Cerrado) sin potencial (no energizado) que cierra un circuito de control con una corriente máxima de 10 A y un voltaje máximo de 250 V AC/DC.

Podrás encontrar ejemplos de conexión con determinados modelos de centrales térmicas al final del manual.

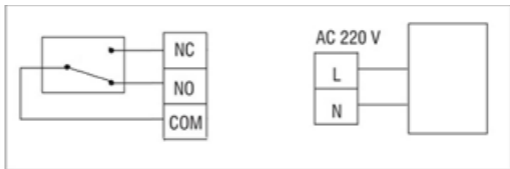

Avertissements spéciaux

- Ce thermostat devant être connecté à un réseau 230V et à des équipements de chauffage, l'installation ne doit être effectuée que par du personnel qualifié.
- Nous recommandons également que la configuration initiale du thermostat soit effectuée uniquement par du personnel qualifié capable de mettre en œuvre les procédures techniques détaillées dans ce manuel.
- Pour contrôler le thermostat à distance depuis le téléphone mobile, il est nécessaire de connecter le thermostat à un réseau sans fil 2,4 GHz. Le thermostat ne prend pas en charge les réseaux 5 GHz.
- Le thermostat est compatible avec toutes les chaudières équipées d'une entrée pour thermostats avec relais NO sans potentiel.

Spécifications techniques

Alimentation de l'unité centrale	2 piles alcalines AAA 1,5 V
Alimentation du récepteur	230VAC 50/60Hz

Mémoire	EEPROM
Type de commande du récepteur	Relais NO (normalement ouvert)/NC (normalement fermé) sans potentiel (non alimenté)
Paramètres de fonctionnement du relais	Max. 250 V, maximum. 10A (résistif), courant AC/DC
Régler la plage de température	5 - 35°C, pas 0.5°C
Plage de température mesurée	0 - 50°C, pas 0.1°C
Hysteresis	0.1°C
Unité de mesure de la température	Degrés Celsius
Humidité d'exploitation	Max. 85% sans condensation
Fréquence Wi-Fi	2.4 GHz
Puissance de transmission Wi-Fi	100mW
Connectivité RF entre les deux unités	868 MHz

Puissance d'émission RF

<25mW

L'unité principale

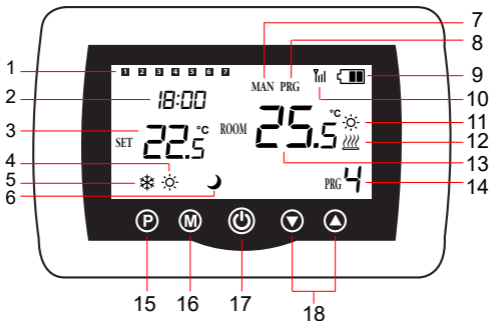

1	Jour de la semaine 1 (lundi) - 7 (dimanche)	10	Indicateur de signal sans fil
2	Heure	11	Le système de refroidissement est activé
3	La température réglée	12	Le système de chauffage est allumé

4	Mode chauffage actif	13	La température ambiante
5	Mode refroidissement actif	14	Numéro de programme actif
6	Mode éco actif	15	Sélection du mode Eco, Manuel, Programmé
7	Mode manuel actif	16	Sélection du mode Chauffage, Refroidissement
8	Mode programmé actif	17	Marche/Arrêt du thermostat
9	Indicateur de batterie	18	Flèche haut et bas pour régler la température et les paramètres

L'unité de réception

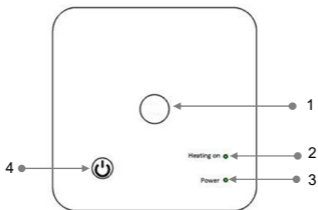

1 - Bouton d'appairage	3 - Indicateur d'alimentation
2 - Indicateur Heating on	4 - Bouton marche/arrêt

Instructions et avertissements pour la première utilisation

Remarque: Le système est livré avec les deux unités jumelées en usine. Lors de l'installation, il suffit de connecter le récepteur au routeur sans fil de la maison.

- Insérez 2 piles alcalines AAA (non incluses) dans l'unité centrale et allumez l'appareil en appuyant sur le bouton marche/arrêt.
- Sur l'écran de l'unité centrale, l'indicateur réseau clignote,

pour indiquer que le thermostat n'est pas connecté à Internet.

- Connectez le récepteur à une alimentation 230 V (l'opération doit être effectuée uniquement par du personnel qualifié).
- Assurez-vous que le thermostat fonctionne correctement en allumant/éteignant les deux unités et en vérifiant l'état des LED..

L'application Tuya Smart

Remarque 1: En raison des nombreuses mises à jour de l'application Tuya Smart, il est possible que les images et informations décrites dans ce manuel soient différentes de la version que vous avez installée.

Remarque 2: Pour une configuration rapide, assurez-vous que le téléphone et le thermostat sont aussi proches que possible l'un de l'autre (1 à 3 m).

1. Connectez le téléphone mobile à un réseau sans fil 2,4 GHz et activez la localisation GPS sur votre téléphone.

Attention: Assurez-vous d'avoir connecté le téléphone au réseau sans fil sur la fréquence 2,4 GHz. Les routeurs et téléphones nouvelle génération sont également équipés du réseau sans fil 5 GHz, mais le thermostat PNI ne prend pas en charge cette

fréquence.

2. Téléchargez l'application Tuya Smart depuis l'App Store ou Google Play ou scannez le code QR ci-dessous:



3. Ouvrez l'application Tuya Smart et appuyez sur le bouton + ou « Add device » pour ajouter le thermostat à l'application.
4. Dans l'interface suivante, sélectionnez l'option « Small Home Appliances » - « Thermostat (Wi-Fi) ».
5. Sélectionnez le réseau WiFi et ajoutez le mot de passe du réseau.
6. Appuyez longuement sur le bouton d'appairage du récepteur jusqu'à ce que la LED « Heating on » clignote rapidement.
7. Dans l'application, appuyez sur « Next » et confirmez que le voyant LED du produit clignote rapidement.
8. L'application commencera à analyser les appareils à proximité.
9. Une fois votre thermostat identifié, appuyez sur « Done » pour terminer la procédure.
10. La LED du récepteur cessera de clignoter. À ce moment, la

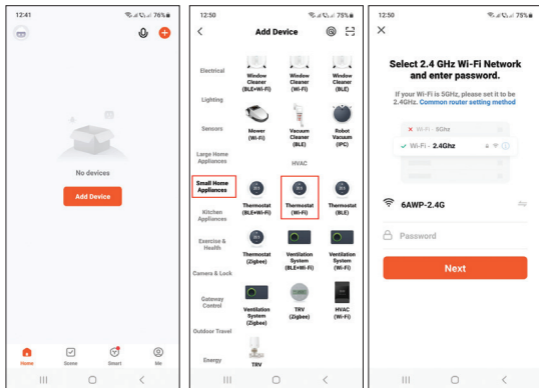

connexion Internet sans fil est réussie. Si la LED continue de clignoter lentement, la connexion a échoué, répétez la procédure.

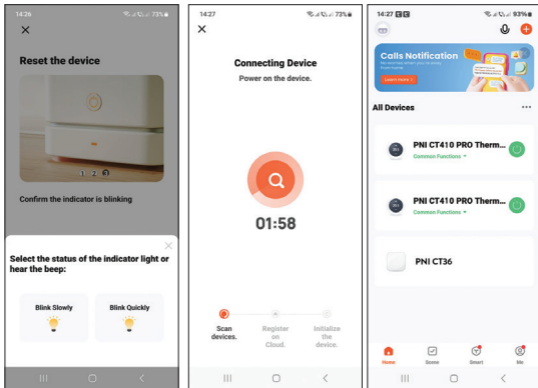



Fonctions disponibles dans l'application

Les fonctions suivantes sont disponibles dans l'application Tuya Smart:

- Affiche la température réglée et la température mesurée.
- Etat chauffage/refroidissement: l'icône  apparaît lorsque le système de chauffage est allumé et l'icône  lorsque le système de refroidissement est allumé.

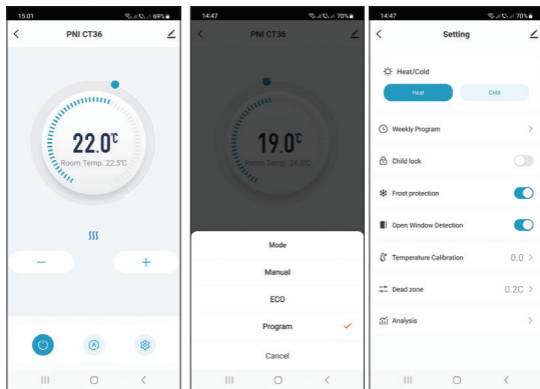

- Sélection du mode de fonctionnement: Manuel, Eco et Programmé
- Réglages avancés:
 Pour les deux modes de fonctionnement, Chaud et Froid, les réglages suivants sont disponibles: Réglage du programme journalier (maximum 4 périodes), Protection enfants (Verrouillage du clavier), Protection antigel, Protection fenêtre ouverte, Calibrage de la température, Réglage de la zone morte (Hystérésis). , Rapport de température.



Contrôle de la température depuis le thermostat

Appuyez sur les touches Haut et Bas de l'unité centrale pour régler la température souhaitée.

Mode chauffage:

- Si la température réglée (SET) est supérieure à la température de la pièce (ROOM), l'unité centrale enverra une commande à l'unité réceptrice dans un délai maximum de 90 secondes. La LED « Heating on » sur le boîtier récepteur s'allumera et un clic se fera entendre indiquant l'activation du relais interne. L'icône  (le système de chauffage est allumé) apparaît sur l'écran de l'unité centrale.
- Si la température réglée (SET) est inférieure à la température de la pièce (ROOM), l'unité centrale enverra une commande à l'unité réceptrice dans un délai maximum de 90 secondes. La LED « Heating on » du boîtier récepteur s'éteindra et un clic se fera entendre indiquant l'activation du relais interne. L'icône  disparaît de l'écran.

Mode refroidissement:

- Si la température réglée (SET) est inférieure à la température de la pièce (ROOM), l'unité centrale enverra une commande à l'unité réceptrice dans un délai maximum de 90 secondes. La LED « Heating on » sur le boîtier récepteur

s'allumera et un clic se fera entendre indiquant l'activation du relais interne. L'icône  (le système de refroidissement est allumé) apparaît sur l'écran de l'unité centrale.

- Si la température réglée (SET) est supérieure à la température de la pièce (ROOM), l'unité centrale enverra une commande à l'unité réceptrice dans un délai maximum de 90 secondes. La LED « Heating on » du boîtier récepteur s'éteindra et un clic se fera entendre indiquant l'activation du relais interne. L'icône  disparaît de l'écran.

Contrôle de la température depuis l'application Tuya Smart

1. Ouvrez l'application Tuya Smart et dans la liste des appareils ajoutés à l'application, cliquez sur le thermostat.
2. Dans le menu des paramètres, sélectionnez le mode refroidissement (Cold) ou chauffage (Heat).
3. Dans l'interface de contrôle du thermostat, appuyez sur les boutons « - » et « + » pour régler la température souhaitée.
4. En 90 secondes maximum, l'application envoie la commande via Internet à l'unité de réception, qui confirme en allumant/éteignant la LED « Heating on » et de manière sonore par un clic, ce qui signifie l'activation du relais interne. En peu de temps, la température (SET) affichée sur l'écran de l'unité

centrale sera également mise à jour.

Remarque: Si la température sur l'écran de l'unité centrale ne se met pas à jour dans un délai maximum de 2 minutes, vérifiez à nouveau dans l'application l'état du thermostat (En ligne ou Hors ligne) et la température réglée.

Appairage des deux unités

Attention: les deux unités sont couplées en usine. Effectuez cette procédure uniquement si cela est absolument nécessaire.

Si le thermostat apparaît Hors ligne dans l'application, l'icône de signal  est absent de l'écran, la LED « Heating on » du boîtier récepteur est éteinte et les boîtiers ne communiquent pas entre eux, effectuez la procédure d'appairage ci-dessous:

1. Appuyez longuement sur le bouton d'appairage du boîtier récepteur jusqu'à ce que la LED « Heating on » clignote rapidement.
2. Éteignez l'écran de l'unité centrale en appuyant sur le bouton marche/arrêt.
3. Lorsque l'écran est éteint, maintenez enfoncé le bouton M de l'unité centrale jusqu'à ce qu'un code à 4 chiffres apparaisse à l'écran.

4. Appuyez immédiatement sur la touche fléchée vers le haut pour effectuer le couplage avec le récepteur.
5. La LED « Heating on » clignote rarement puis s'éteint.
6. L'icône  clignote pendant quelques secondes, après quoi il reste affiché à l'écran, confirmant que l'appairage est terminé.
7. Testez la fonctionnalité en modifiant la température de consigne (SET) et observez le déclenchement du relais dans le boîtier récepteur.

Supprimer le jumelage

1. Éteignez le récepteur en appuyant brièvement sur le bouton marche/arrêt. Les deux LED s'éteindront.
2. Le récepteur étant éteint, maintenez enfoncés simultanément les boutons d'appairage et marche/arrêt jusqu'à ce que les deux LED s'allument en même temps. Relâchez les boutons.
3. La LED « Power » reste allumée et la LED « Heating on » clignote rarement.
4. L'icône  disparaît de l'écran de l'unité centrale.

Attention : associez d'abord les deux unités puis ajoutez le thermostat à l'application Tuya Smart.

Signal perdu ou faible

En cas de perte du signal RF entre le boîtier récepteur et l'unité centrale, l'icône  disparaîtra de l'écran.

Si le récepteur est déconnecté du réseau sans fil, la LED « Heating on » clignotera rarement.

Recommandations:

- Changez les piles de l'unité centrale si nécessaire.
- Rapprochez les appareils les uns des autres et le récepteur du routeur WiFi et vérifiez à nouveau l'état des appareils.
- Si au bout de quelques minutes le fonctionnement ne revient pas à la normale et que la LED « Heating on » continue de clignoter rarement, supprimez et effectuez à nouveau les procédures d'appairage: d'abord de l'unité centrale avec le boîtier récepteur puis l'appairage avec le routeur sans fil (via l'application mobile).

Régler l'heure et le jour de la semaine

1. Avec l'écran allumé, appuyez longuement sur le bouton M pendant 5 à 6 secondes. Seule l'heure reste affichée à l'écran, et l'indicateur des minutes clignote.

2. Appuyez sur les touches Haut et Bas jusqu'à atteindre la valeur souhaitée. Appuyez sur la touche M pour confirmer.
3. L'indicateur des heures clignote. Appuyez sur les touches Haut et Bas jusqu'à atteindre la valeur souhaitée. Appuyez sur la touche M pour confirmer.
4. L'indicateur correspondant au jour de la semaine, 1 (lundi) - 7 (dimanche) clignotera. Appuyez sur les touches Haut et Bas jusqu'à atteindre la valeur souhaitée. Appuyez sur la touche M pour confirmer.
5. L'écran revient au mode d'affichage normal.

Détection de fenêtre ouverte

Lorsque la fonction de détection de fenêtre ouverte est activée par l'application, le système arrêtera automatiquement le chauffage si une baisse brutale de température est enregistrée (2°C en 15 minutes par défaut). L'icône « fenêtre ouverte » apparaît sur l'écran et la température réglée (SET) devient 5°C.

Cette fonction est utile pour ouvrir une fenêtre (pour aérer par exemple) sans arrêter le chauffage.

Le thermostat reviendra au mode de fonctionnement précédent après 30 minutes et l'icône « fenêtre ouverte » disparaîtra de l'écran.

Toute autre pression sur un bouton dans les 30 minutes arrêtera

la fonction, ramenant le système au mode de fonctionnement précédent.

Configuration du programme quotidien via le thermostat

Remarque: La configuration du programme quotidien peut également être effectuée via l'application Tuya Smart, procédure que nous recommandons pour faciliter son exécution.

Avec l'écran allumé, appuyez longuement sur le bouton P (6 à 7 secondes) pour accéder aux paramètres du PROGRAMME. Les jours de la semaine sont marqués de 1 (lundi) à 7 (dimanche). Chaque jour comporte 4 périodes (1 à 4). Chaque pression sur le bouton P conduit au réglage suivant.

1. Appuyez longuement sur le bouton P. L'indicateur des minutes clignote. Modifiez la valeur à l'aide des boutons Haut et Bas.
2. Appuyez sur le bouton P. L'indicateur des heures clignote. Modifiez la valeur à l'aide des boutons Haut et Bas.
3. Appuyez sur le bouton P. L'indicateur de la température réglée (SET) clignote. Modifiez la valeur à l'aide des boutons Haut et Bas.
4. Appuyez sur le bouton P pour la période suivante.
5. Répétez les étapes pour les autres jours et périodes.

Exemple de programmation de température par jour:

Day	h	°C	h	°C	h	°C	h	°C
1-5	7:00	22°C	8:30	19°C	17:00	22°C	22:00	19°C
6	8:00	22°C	8:30	22°C	17:00	22°C	22:00	19°C
7	8:00	22°C	8:30	22°C	17:00	22°C	22:00	19°C

Réglages avancés

- Éteignez l'unité centrale en appuyant sur le bouton marche/arrêt.
- L'écran étant éteint, maintenez enfoncés simultanément les boutons M et Haut.
- Appuyez sur le bouton M pour naviguer dans le menu et sur les flèches haut et bas pour modifier les options.
- Appuyez sur le bouton marche/arrêt pour quitter le menu.

Menu	Description	Option	Default
01	Étalonnage de la température du capteur interne	-8°C ~ 8°C (pas 0.1°C)	0°C

02	Réglage de la limite maximale de température réglée	5°C ~ 35°C	35°C
03	Réglage de la limite minimale de température de consigne	5°C ~ 35°C	5°C
05	Température de protection contre le gel	5°C ~ 15°C	5°C
09	Hysteresis (Deadzone)	0.1°C ~ 6°C (pas 0.1°C)	0.1°C
11	Fonction de verrouillage des touches	1: On (Appuyez longuement sur la touche M pendant 5 secondes pour déverrouiller les touches) 0: Off	0
12	Détection de fenêtre ouverte - OWD	On Off	0

13	OWD - Temps de détection	2 ~ 30 minutes	15 minutes
14	OWD - Chute de température (pendant la détection)	2,3,4 °C	2°C
15	OWD - Temporisation (retour au réglage/ programme précédent)	10 ~ 60 minutes	30 minutes
17	Revenir aux paramètres d'usine	0: Non 1: Oui Appuyez longuement sur le bouton marche/ arrêt pendant 5 secondes jusqu'à ce que le thermostat redémarre.	0

	Une version de logiciel	5055-02	
--	-------------------------	---------	--

Schéma de connexion du récepteur

Attention: Le raccordement du boîtier récepteur à une alimentation 230 V et à une installation de chauffage est effectué uniquement par du personnel qualifié et uniquement après consultation de la documentation du thermostat et de l'installation de chauffage.

L'unité de réception dispose d'une commande de type relais, NO (Normal Ouvert) et NC (Normal Fermé) sans potentiel (non alimenté) qui ferme un circuit de commande avec un courant maximum de 10 A et une tension maximale de 250 V AC/DC.

Vous trouverez des exemples de raccordement avec certains modèles de centrales thermiques en fin de manuel.

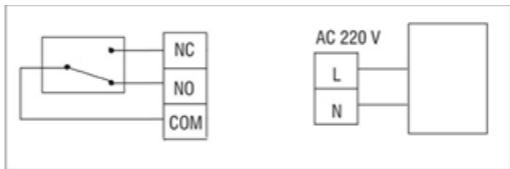

Különleges figyelmeztetések

- Mivel ezt a termosztátot 230 V-os hálózathoz és fűtőberendezéshez kell csatlakoztatni, a telepítést csak szakképzett személyzet végezheti.
- Azt is javasoljuk, hogy a termosztát kezdeti beállítását csak szakképzett személyzet végezze el, aki képes végrehajtani az ebben a kézikönyvben részletezett műszaki eljárásokat.
- A termosztát mobiltelefonról történő távoli vezérléséhez a termosztátot egy 2,4 GHz-es vezeték nélküli hálózathoz kell csatlakoztatni. A termosztát nem támogatja az 5 GHz-es hálózatokat.
- A termosztát minden olyan kazánnal kompatibilis, amely termosztát bemenettel rendelkezik potenciálmentes NO relével.

Műszaki adatok

Központi egység tápegység	2 db AAA 1,5V alkáli elem
Vevőegység tápellátása	230VAC 50/60Hz
Memória	EEPROM

Vevőegység vezérlési típusa	NO (normál nyitott)/NC (normál zárt) relé potenciál nélkül (nincs feszültség alatt)
Relé működési paraméterei	Max. 250 V, max. 10A (ellenállás), áram AC/DC
Állítsa be a hőmérsékleti tartományt	5 - 35°C, lépés 0.5°C
Mért hőmérséklet tartomány	0 - 50°C, lépés 0.1°C
Hysteresis	0.1°C
Hőmérséklet mérő egység	Celsius fok
Működési páratartalom	Max. 85% nincs páralecsapódás
WiFi frekvencia	2.4 GHz
WiFi átviteli teljesítmény	100mW
RF kapcsolat a két egység között	868 MHz
RF kibocsátási teljesítmény	<25mW

A fő egység

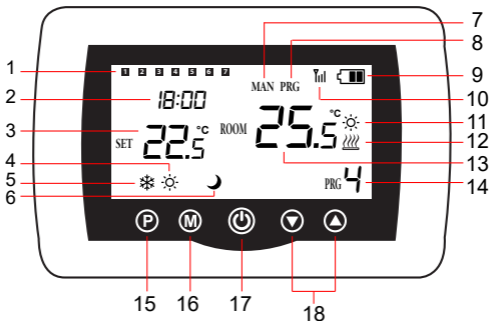

1	A hét napja 1 (hétfő) - 7 (vasárnap)	10	Vezeték nélküli jel jelző
2	Óra	11	A hűtőrendszer be van kapcsolva
3	A beállított hőmérséklet	12	A fűtési rendszer be van kapcsolva
4	Aktív fűtési mód	13	A szoba hőmérséklete

5	Aktív hűtési mód	14	Aktív programszám
6	Eco mód aktív	15	Eco, Manuális, Programozott mód kiválasztása
7	Manuális mód aktív	16	Fűtés, hűtés üzemmód kiválasztása
8	Programozott mód aktív	17	Termosztát be/ki
9	Akkumulátor jelző	18	Fel és le nyíl a hőmérséklet és a paraméterek beállításához

A vevőegység

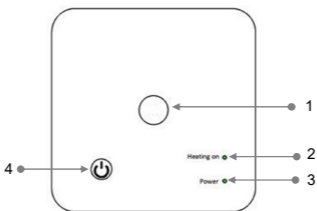

1 - Párosítás gomb	3 - Tápellátás visszajelző
2 - Heating on jelző	4 - Be/ki gomb

Utasítások és figyelmeztetések az első használathoz

Megjegyzés: A rendszer a gyárilag párosított két egységgel érkezik. A telepítés során csak a vevőegységet kell csatlakoztatni a vezeték nélküli útválasztóhoz a házban.

- Helyezzen be 2 db AAA alkáli elemet (nem tartozék) a központi egységbe, és kapcsolja be az egységet a be/ki gomb megnyomásával.
- A központi egység képernyőjén a hálózat jelzőfénye villog, jelezve, hogy a termosztát nem csatlakozik az internethez.
- Csatlakoztassa a vevőegységet 230 V-os tápegységhez (a műveletet csak szakképzett személyzet végezheti el).
- Győződjön meg arról, hogy a termosztát megfelelően működik-e a két egység be- és kikapcsolásával és a LED-ek állapotának ellenőrzésével..

A Tuya Smart alkalmazás

1. megjegyzés: A Tuya Smart alkalmazás számos frissítése miatt előfordulhat, hogy a kézikönyvben leírt képek és információk

eltérnek az Ön által telepített verziótól.

2. megjegyzés: A gyors konfiguráció érdekében ügyeljen arra, hogy a telefon és a termosztát a lehető legközelebb legyen egymáshoz (1-3 m).

1. Csatlakoztassa a mobiltelefont egy 2,4 GHz-es vezeték nélküli hálózathoz, és aktiválja a GPS-helymeghatározást a telefonon.

Figyelmeztetés: Győződjön meg arról, hogy a telefont a 2,4 GHz-es vezeték nélküli hálózathoz csatlakoztatta. Az új generációs routerek és telefonok is fel vannak szerelve az 5 GHz-es vezeték nélküli hálózattal, de a PNI termosztát nem támogatja ezt a frekvenciát.

2. Töltse le a Tuya Smart alkalmazást az App Store vagy a Google Play áruházból, vagy olvassa be az alábbi QR-kódot:



3. Nyissa meg a Tuya Smart alkalmazást, és nyomja meg a + gombot vagy az „Add device” gombot a termosztát alkalmazáshoz való hozzáadásához.

4. A következő felületen válassza ki a „Small Home Appliances” - „Termosztát (Wi-Fi)” opciót.

5. Válassza ki a WiFi hálózatot, és adja meg a hálózati jelszót.

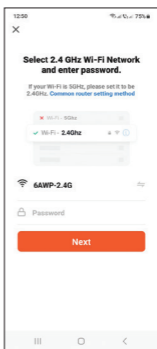
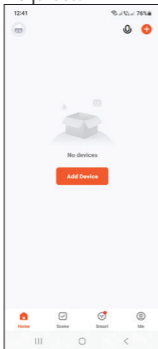

6. Nyomja meg hosszan a párosítás gombot a vevőegységen, amíg a „Heating on” LED gyorsan villogni nem kezd.
7. Az alkalmazásban nyomja meg a „Next” gombot, és ellenőrizze, hogy a terméken lévő LED-jelző gyorsan villog-e.
8. Az alkalmazás megkezdi a közeli eszközök vizsgálatát.
9. A termosztát azonosítása után nyomja meg a „Done” gombot az eljárás befejezéséhez.
10. A vevő LED-je abba hagyja a villogást. Jelenleg a vezeték nélküli internetkapcsolat sikeres. Ha a LED továbbra is lassan villog, és a csatlakozás nem sikerült, ismételje meg az eljárást.

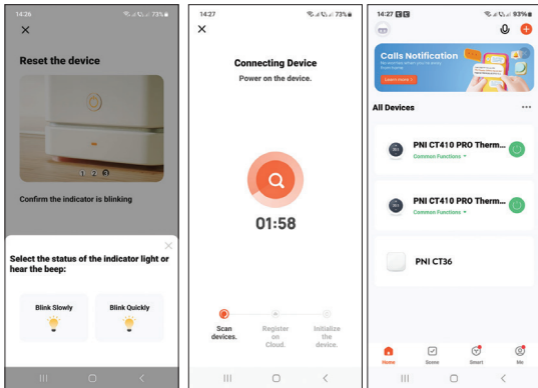



Az alkalmazásban elérhető funkciók

A következő funkciók érhetők el a Tuya Smart alkalmazásban:

- A beállított hőmérséklet és a mért hőmérséklet megjelenítése.
- Fűtés/hűtés állapota: a ikon  megjelenik, ha a fűtési rendszer be van kapcsolva, és a ikon  amikor a hűtőrendszer be van kapcsolva.

- Üzem mód kiválasztása: Kézi, Eco és Programozott
- További beállítások:

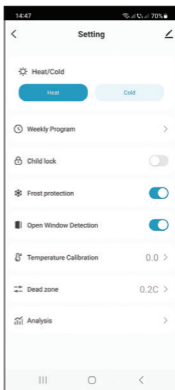
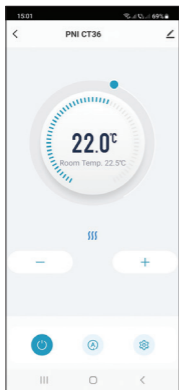

A két üzemmóddhoz, a meleghez és a hideghez, a következő beállítások érhetők el: Napi programbeállítás (maximum 4 periódus), Gyermekvédelem (Billentyűzétár), Fagyvédelem, Nyitott ablakvédelem, Hőmérséklet kalibrálása, Holt zóna beállítása (histerézis), Hőmérséklet jelentés.



Hőmérséklet szabályozás a termosztátról

Nyomja meg a fel és le gombokat a központi egységen a kívánt hőmérséklet beállításához.

Fűtési mód:

- Ha a beállított hőmérséklet (SET) magasabb, mint a szoba (ROOM) hőmérséklete, a központi egység legfeljebb 90 másodpercen belül parancsot küld a vevőegységnek. A vevőegységen kigyullad a „Heating on” LED, és egy kattanás hallható, ami a belső relé aktiválását jelzi. Az ikon  (a fűtés be van kapcsolva) megjelenik a központi egység képernyőjén.
- Ha a beállított hőmérséklet (SET) alacsonyabb, mint a szoba (ROOM) hőmérséklete, a központi egység legfeljebb 90 másodpercen belül parancsot küld a vevőegységnek. A „Heating on” LED a vevőegységen kialszik, és egy kattanás hallható, jelezve a belső relé aktiválását. Az ikon  eltűnik a képernyőről.

Hűtési mód:

- Ha a beállított hőmérséklet (SET) alacsonyabb, mint a szoba (ROOM) hőmérséklete, a központi egység legfeljebb 90 másodpercen belül parancsot küld a vevőegységnek. A vevőegységen kigyullad a „Heating on” LED, és egy

kattanás hallható, ami a belső relé aktiválását jelzi. Az ikon  (a hűtőrendszer be van kapcsolva) megjelenik a központi egység képernyőjén.

- Ha a beállított hőmérséklet (SET) magasabb, mint a szoba (ROOM) hőmérséklete, a központi egység legfeljebb 90 másodpercen belül parancsot küld a vevőegységnek. A „Heating on” LED a vevőegységen kialszik, és egy kattanás hallható, jelezve a belső relé aktiválását. Az ikon  eltűnik a képernyőről.

Hőmérséklet szabályozás a Tuya Smart alkalmazásból

1. Nyissa meg a Tuya Smart alkalmazást, és az alkalmazáshoz hozzáadott eszközök listájában kattintson a termosztátra.
2. A beállítások menüben válassza ki a hűtés (Hideg) vagy fűtés (Fűtés) üzemmódot.
3. A termosztát vezérlőfelületén nyomja meg a „-” és „+” gombot a kívánt hőmérséklet beállításához.
4. Az alkalmazás legfeljebb 90 másodpercen belül elküldi a parancsot az interneten keresztül a vevőegységnek, amely a „Fűtés be” LED ki-/bekapcsolásával és hallhatóan egy kattintással nyugtázza, ami a belső relé aktiválását jelenti. Rövid időn belül a központi egység képernyőjén megjelenő hőmérséklet (SET) is frissül.

Megjegyzés: Ha a központi egység képernyőjén a hőmérséklet nem frissül legfeljebb 2 percen belül, ellenőrizze újra az alkalmazásban a termosztát állapotát (Online vagy Offline) és a beállított hőmérsékletet..

A két egység párosítása

Figyelmeztetés: A két egység gyárilag párosítva érkezik. Ezt az eljárást csak akkor végezze el, ha feltétlenül szükséges.

Ha a termosztát Offline állapotban jelenik meg az alkalmazásban, a jel ikont  hiányzik a képernyőről, a „Heating on” LED a vevőegységen nem világít, és az egységek nem kommunikálnak egymással, hajtsa végre az alábbi párosítási eljárást:

1. Nyomja meg hosszan a párosítás gombot a vevőegységen, amíg a „Heating on” LED gyorsan villogni nem kezd.
2. Kapcsolja ki a központi egység képernyőjét a be/ki gomb megnyomásával.
3. Ha a képernyő ki van kapcsolva, nyomja meg és tartsa lenyomva a központi egység M gombját, amíg egy 4 számjegyű kód meg nem jelenik a képernyőn.
4. Azonnal nyomja meg a felfelé mutató nyíl gombot a vevőegységgel való párosításhoz.

5. A „Heating on” LED ritkán villog, majd kialszik.
6. Az ikon  néhány másodpercig villog, majd a képernyőn marad, megerősítve, hogy a párosítás befejeződött.
7. Tesztelje a működőképességet a beállított hőmérséklet (SET) megváltoztatásával, és figyelje a relé kioldását a vevőegységben.

Párosítás törlése

1. Kapcsolja ki a vevőegységet a be-/kikapcsoló gomb rövid megnyomásával. A két LED kialszik.
2. A vevő kikapcsolt állapotában nyomja meg és tartsa lenyomva egyszerre a párosítás és a be-/kikapcsoló gombot, amíg a két LED egyszerre fel nem gyullad. Engedje el a gombokat.
3. A „Power” LED égve marad, a „Heating on” LED pedig ritkán villog.
4. Az ikon  eltűnik a központi egység képernyőjéről.

Figyelmeztetés: először párosítsa a két egységet, majd adja hozzá a termosztátot a Tuya Smart alkalmazáshoz.

Elveszett vagy gyenge jel

RF jelvesztés esetén a vevőegység és a központi egység között a

ikon  eltűnik a képernyőről.

Ha a vevőegységet leválasztják a vezeték nélküli hálózatról, a „Heating on” LED ritkán villog.

Ajánlások:

- Szükség esetén cserélje ki a központi egység elemeit.
- Vigye közelebb az egységeket egymáshoz és a vevőegységet a WiFi útválasztóhoz, és ellenőrizze újra az eszközök állapotát.
- Ha néhány percen belül a működés nem tér vissza a normál kerékvágásba, és a „Heating on” LED továbbra is ritkán villog, törölje le és hajtsa végre újra a párosítási eljárást: először a központi egység és a vevőegység, majd a vezeték nélküli útválasztó párosítását (mobilalkalmazáson keresztül).

Állítsa be az időt és a hét napját

1. Bekapcsolt képernyő mellett tartsa lenyomva az M gombot 5-6 másodpercig. Csak az idő jelenik meg a képernyőn, és a percjelző villog.
2. Nyomja le a Fel és Le gombokat, amíg el nem éri a kívánt értéket. Nyomja meg az M gombot a megerősítéshez.
3. Az órajelző villog. Nyomja le a Fel és Le gombokat, amíg el nem éri a kívánt értéket. Nyomja meg az M gombot a megerősítéshez.

4. Villogni fog a hét napjának megfelelő 1 (hétfő) - 7 (vasárnap) jelző. Nyomja le a Fel és Le gombokat, amíg el nem éri a kívánt értéket. Nyomja meg az M gombot a megerősítéshez.
5. A képernyő visszatér normál megjelenítési módba.

Nyitott ablak észlelése

Ha az alkalmazás aktiválja a nyitott ablak érzékelési funkciót, a rendszer automatikusan leállítja a fűtést, ha hirtelen hőmérsékletcsökkenést észlel (alapértelmezés szerint 2°C 15 perc alatt). A képernyőn megjelenik a „nyílt ablak” ikon, és a beállított hőmérséklet (SET) 5°C lesz.

Ez a funkció akkor hasznos, ha ablakot nyit (például szellőztetés céljából) a fűtés leállítása nélkül.

A termosztát 30 perc elteltével visszatér az előző üzemmódba, és a képernyőről eltűnik az „ablak megnyitása” ikon.

Bármilyen más gombnyomás 30 percen belül leállítja a funkciót, és a rendszer az előző üzemmódba kerül.

Napi program konfigurálása a termosztáton keresztül

Megjegyzés: A napi program konfigurálása a Tuya Smart alkalmazáson keresztül is elvégezhető, az eljárást a könnyebb végrehajtás érdekében javasoljuk.

Bekapcsolt képernyő mellett nyomja meg hosszan a P gombot (6-7 másodperc), hogy belépjen a PROGRAM beállításokba. A hét napjai 1-től (hétfő) 7-ig (vasárnap) vannak jelölve. Minden napnak 4 időszaka van (1-4). A P gomb minden egyes megnyomása a következő beállításhoz vezet.

1. Nyomja meg hosszan a P gombot. A percjelző villog. Módosítsa az értéket a Fel és Le gombokkal.
2. Nyomja meg a P gombot. Az órajelző villog. Módosítsa az értéket a Fel és Le gombokkal.
3. Nyomja meg a P gombot. A beállított hőmérséklet (SET) jelzőfénye villog. Módosítsa az értéket a Fel és Le gombokkal.
4. Nyomja meg a P gombot a következő időszakhoz.
5. Ismétlje meg a lépéseket a többi napra és időszakra.

Példa hőmérséklet-programozásra napokra:

Day	h	°C	h	°C	h	°C	h	°C
1-5	7:00	22°C	8:30	19°C	17:00	22°C	22:00	19°C
6	8:00	22°C	8:30	22°C	17:00	22°C	22:00	19°C
7	8:00	22°C	8:30	22°C	17:00	22°C	22:00	19°C

További beállítások

1. Kapcsolja ki a központi egységet a be-/kikapcsoló gomb megnyomásával.
2. Kikapcsolt képernyő mellett nyomja meg és tartsa lenyomva egyszerre az M és a Fel gombot.
3. Nyomja meg az M gombot a menüben való navigáláshoz, a fel és le nyilak megnyomásával pedig módosíthatja az opciókat.
4. Nyomja meg a be/ki gombot a menüből való kilépéshez.

Menu	Leírás	Lehetőségek	Default
01	Belső érzékelő hőmérséklet kalibrálása	-8°C ~ 8°C (lépés 0.1°C)	0°C
02	A maximális beállított hőmérsékleti határ beállítása	5°C ~ 35°C	35°C
03	A minimális beállított hőmérsékleti határ beállítása	5°C ~ 35°C	5°C
05	Fagyvédelmi hőmérséklet	5°C ~ 15°C	5°C

09	Hysteresis (Deadzone)	0.1°C ~ 6°C (lépés 0.1°C)	0.1°C
11	Billentyűzár funkció	1: On (A billentyűk feloldásához tartsa lenyomva az M gombot 5 másodpercig) 0: Off	0
12	Nyitott ablak észlelése - OWD	On Off	0
13	OWD – Észlelési idő	2 ~ 30 percek	15 percek
14	OWD - Hőmérséklet csökkenés (észlelés közben)	2,3,4 °C	2°C
15	OWD - Időkésleltetés (visszatérés az előző beállításhoz/ programhoz)	10 ~ 60 percek	30 percek

17	Visszatérés a gyári beállításokhoz	0: No 1: Yes Long press the on/off button for 5 seconds until the thermostat restarts.	0
	Szoftver verzió	5055-02	

A vevőegység bekötési rajza

Figyelmeztetés: A vevőegység 230 V-os tápegységhez és fűtőberendezéshez történő csatlakoztatását csak szakképzett személyzet végezheti, és csak a termosztát és a fűtőberendezés dokumentációjának áttekintése után.

A vevőegység rendelkezik egy relé típusú NO (normál nyitott) és NC (normál zárt) parancstal, potenciál nélkül (nem feszültség alatt), amely lezárja a vezérlő áramkört maximum 10 A áramerősséggel és 250 V AC / DC maximális feszültséggel.

A kézikönyv végén talál példákat a hőérőművek egyes modelljeivel való kapcsolódásra.

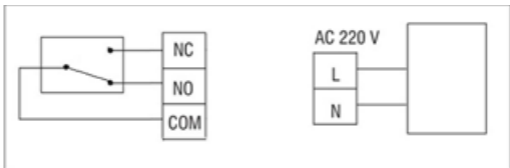

Avvertenze speciali

- Poiché questo termostato deve essere collegato ad una rete 230V e ad apparecchi di riscaldamento, l'installazione deve essere eseguita solo da personale qualificato.
- Inoltre, raccomandiamo che la configurazione iniziale del termostato venga eseguita solo da personale qualificato in grado di implementare le procedure tecniche dettagliate in questo manuale.
- Per controllare il termostato a distanza dal cellulare è necessario connettere il termostato ad una rete wireless a 2,4 GHz. Il termostato non supporta le reti a 5 GHz.
- Il termostato è compatibile con tutte le caldaie dotate di ingresso per termostati con relè NO a potenziale zero.

Specifiche tecniche

Alimentazione dell'unità centrale	2 batterie alcaline AAA da 1,5 V
Alimentazione dell'unità ricevente	230VAC 50/60Hz
Memoria	EEPROM

Tipo di controllo dell'unità ricevente	Relè NO (normalmente aperto)/NC (normalmente chiuso) senza potenziale (non eccitato)
Parametri di funzionamento del relè	Massimo. 250 V, massimo. 10 A (resistivo), corrente CA/CC
Impostare l'intervallo di temperatura	5 - 35°C, passo 0.5°C
Intervallo di temperatura misurata	0 - 50°C, passo 0.1°C
Hysteresis	0.1°C
Unità di misurazione della temperatura	gradi Celsius
Umidità operativa	Massimo. 85% senza condensa
Frequenza Wi-Fi	2.4 GHz
Potenza di trasmissione WiFi	100mW
Connettività RF tra le due unità	868 MHz

Potenza di emissione RF

<25mW

L'unità principale

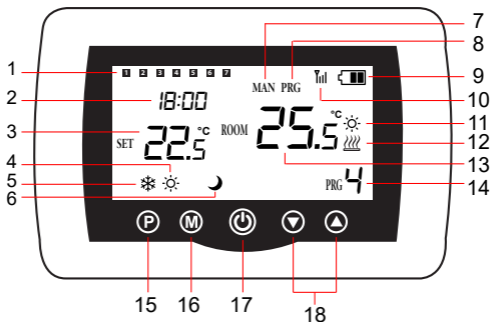

1	Giorno della settimana 1 (lunedì) - 7 (domenica)	10	Indicatore del segnale wireless
2	Ora	11	Il sistema di raffreddamento è attivo

3	La temperatura impostata	12	Il sistema di riscaldamento è acceso
4	Modalità di riscaldamento attiva	13	La temperatura della stanza
5	Modalità di raffreddamento attivo	14	Numero del programma attivo
6	Modalità ecologica attiva	15	Selezione modalità Eco, Manuale, Programmata
7	Modalità manuale attiva	16	Selezione modalità Riscaldamento, Raffreddamento
8	Modalità programmata attiva	17	Termostato acceso/ spento
9	Indicatore della batteria	18	Freccia su e giù per impostare temperatura e parametri

L'unità ricevente

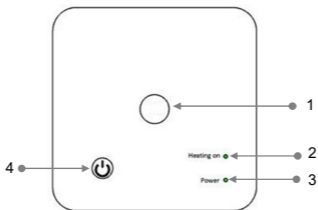

1 - Pulsante di abbinamento	3 - Indicatore di alimentazione
2 - Indicatore di Heating on	4 - Tasto di accensione/ spegnimento

Istruzioni e avvertenze per il primo utilizzo

Nota: il sistema viene fornito con le due unità accoppiate in fabbrica. Durante l'installazione è solo necessario collegare l'unità ricevente al router wireless della casa.

- Inserire 2 batterie alcaline AAA (non incluse) nell'unità centrale e accendere l'unità premendo il pulsante di accensione/spegnimento.
- Sullo schermo dell'unità centrale, l'indicatore di rete lampeggia, per indicare che il termostato non è connesso a

Internet.

- Collegare l'unità ricevente ad una alimentazione a 230V (l'operazione deve essere eseguita solo da personale qualificato).
- Assicurati che il termostato funzioni correttamente accendendo/spegnendo le due unità e controllando lo stato dei LED.

L'app Tuya Smart

Nota 1: A causa dei numerosi aggiornamenti dell'applicazione Tuya Smart, è possibile che le immagini e le informazioni descritte in questo manuale siano diverse dalla versione che hai installato.

Nota 2: Per una configurazione rapida, assicurarsi che il telefono e il termostato siano il più vicini possibile tra loro (1-3 m).

1. Collega il telefono cellulare a una rete wireless a 2,4 GHz e attiva la posizione GPS sul telefono.

Attenzione: assicurati di aver collegato il telefono alla rete wireless sulla frequenza 2,4 GHz. Anche i router e i telefoni di nuova generazione sono dotati della rete wireless a 5 GHz, ma il termostato PNI non supporta questa frequenza.

2. Scarica l'applicazione Tuya Smart dall'App Store o da Google Play oppure scansiona il codice QR qui sotto:



3. Apri l'applicazione Tuya Smart e premi il pulsante + o "Add device" per aggiungere il termostato all'applicazione.
4. Nell'interfaccia successiva selezionare l'opzione "Small Home Appliances" - "Thermostat (Wi-Fi)".
5. Seleziona la rete WiFi e aggiungi la password di rete.
6. Premere a lungo il pulsante di associazione sull'unità ricevente finché il LED "Heating on" non lampeggia rapidamente.
7. Nell'applicazione, premere "Next" e verificare che l'indicatore LED sul prodotto lampeggi rapidamente.
8. L'applicazione inizierà la scansione dei dispositivi nelle vicinanze.
9. Dopo aver identificato il termostato, premi "Done" per completare la procedura.
10. Il LED sul ricevitore smetterà di lampeggiare. In questo momento la connessione Internet wireless ha esito positivo. Se il LED continua a lampeggiare lentamente, la connessione

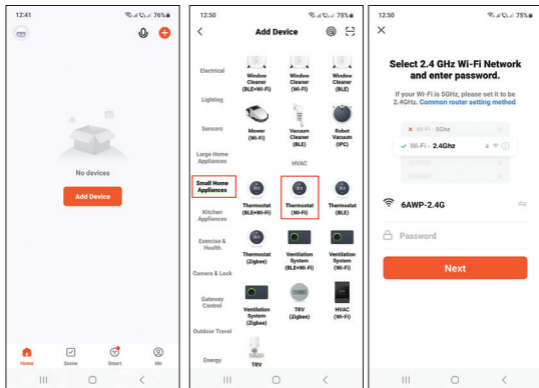

è fallita, ripetere la procedura.

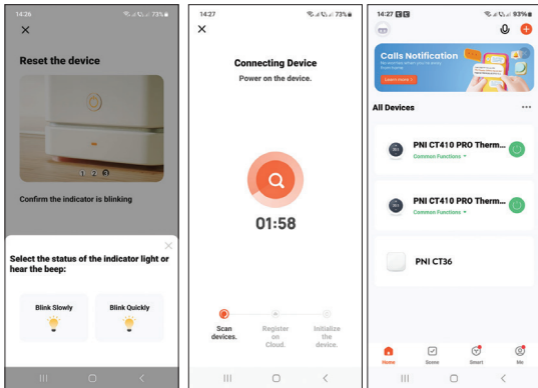



Funzioni disponibili nell'applicazione

Nell'applicazione Tuya Smart sono disponibili le seguenti funzioni:

- Visualizza la temperatura impostata e la temperatura misurata.
- Stato riscaldamento/raffrescamento: l'icona  appare quando è attivo il sistema di riscaldamento e l'icona  quando è attivo il sistema di raffrescamento.

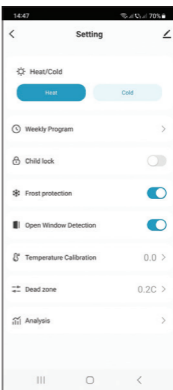
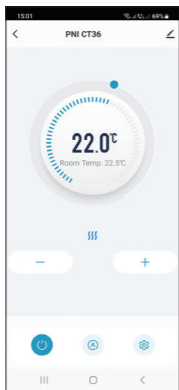

- Selezione modalità di funzionamento: Manuale, Eco e Programmata
- Impostazioni avanzate:
Per le due modalità di funzionamento, Caldo e Freddo, sono disponibili le seguenti impostazioni: Impostazione programma giornaliero (massimo 4 periodi), Protezione bambini (Blocco tastiera), Protezione antigelo, Protezione finestra aperta, Calibrazione temperatura, Impostazione Zona morta (Isteresi), Rapporto sulla temperatura.



Controllo della temperatura dal termostato

Premere i tasti Su e Giù dell'unità centrale per impostare la temperatura desiderata.

Modalità riscaldamento:

- Se la temperatura impostata (SET) è superiore alla temperatura dell'ambiente (ROOM), la centrale invierà un comando all'unità ricevente in un tempo massimo di 90 secondi. Il LED "Heating on" sull'unità ricevente si accenderà e si sentirà un clic che indica l'attivazione del relè interno. L'icona  (il sistema di riscaldamento è acceso) appare sullo schermo della centrale.
- Se la temperatura impostata (SET) è inferiore alla temperatura ambiente (ROOM), la centrale invierà un comando all'unità ricevente in un tempo massimo di 90 secondi. Il LED "Heating on" sull'unità ricevente si spegnerà e si sentirà un clic che indica l'attivazione del relè interno. L'icona  scompare dallo schermo.

Modalità di raffreddamento:

- Se la temperatura impostata (SET) è inferiore alla temperatura ambiente (ROOM), la centrale invierà un comando all'unità ricevente in un tempo massimo di 90 secondi. Il LED "Heating on" sull'unità ricevente si

accenderà e si sentirà un clic che indica l'attivazione del relè interno. L'icona  (il sistema di raffreddamento è acceso) appare sullo schermo dell'unità centrale.

- Se la temperatura impostata (SET) è superiore alla temperatura dell'ambiente (ROOM), la centrale invierà un comando all'unità ricevente in un tempo massimo di 90 secondi. Il LED "Heating on" sull'unità ricevente si spegnerà e si sentirà un clic che indica l'attivazione del relè interno. L'icona  scompare dallo schermo.

Controllo della temperatura dall'applicazione Tuya Smart

1. Apri l'applicazione Tuya Smart e nell'elenco dei dispositivi aggiunti all'applicazione, fai clic sul termostato.
2. Dal menu delle impostazioni, selezionare la modalità di raffreddamento (Cold) o riscaldamento (Heat).
3. Nell'interfaccia di controllo del termostato, premere i pulsanti "-" e "+" per impostare la temperatura desiderata.
4. In un massimo di 90 secondi, l'applicazione invia il comando via Internet all'unità ricevente, che conferma accendendo/spegnendo il LED "Heating on" e udibilmente con un clic, che indica l'attivazione del relè interno. A breve verrà aggiornata anche la temperatura (SET) visualizzata sullo

schermo della centrale.

Nota: se la temperatura sullo schermo dell'unità centrale non si aggiorna entro un massimo di 2 minuti, verificare nuovamente nell'applicazione lo stato del termostato (Online o Offline) e la temperatura impostata.

Associazione delle due unità

Avvertenza: le due unità vengono accoppiate dalla fabbrica. Eseguire questa procedura solo se assolutamente necessario.

Se il termostato appare Offline nell'applicazione, l'icona del segnale  manca dallo schermo, il LED "Heating on" sull'unità ricevente è spento e le unità non comunicano tra loro, eseguire la procedura di abbinamento seguente:

1. Premere a lungo il pulsante di associazione sull'unità ricevente finché il LED "Heating on" non lampeggia rapidamente.
2. Spegnerlo schermo dell'unità centrale premendo il pulsante di accensione/spegnimento.
3. A schermo spento, tenere premuto il pulsante M dell'unità centrale finché sullo schermo non viene visualizzato un codice di 4 cifre.

4. Premere immediatamente il pulsante freccia su per associare l'unità ricevente.
5. Il LED "Heating on" lampeggia raramente e poi si spegne.
6. L'icona lampeggia per alcuni secondi, dopodiché rimane sullo schermo confermando che l'associazione è completata.
7. Testare la funzionalità modificando la temperatura impostata (SET) e osservare l'attivazione del relè nell'unità ricevente.

Elimina l'abbianamento

1. Spegnere l'unità ricevente premendo brevemente il pulsante di accensione/spegnimento. I due LED si spegneranno.
2. Con il ricevitore spento, tieni premuti contemporaneamente i pulsanti di associazione e accensione/spegnimento finché i due LED non si accendono contemporaneamente. Rilascia i pulsanti.
3. Il LED "Alimentazione" rimane acceso e il LED "Heating on" lampeggia raramente.
4. L'icona  scompare dallo schermo dell'unità centrale.

Attenzione: associare prima le due unità e poi aggiungere il termostato all'applicazione Tuya Smart.

Segnale perso o debole

In caso di perdita del segnale RF tra l'unità ricevente e l'unità centrale, l'icona  scomparirà dallo schermo.

Se l'unità ricevente è disconnessa dalla rete wireless, il LED "Heating on" lampeggerà raramente.

Raccomandazioni:

- Se necessario, sostituire le batterie dell'unità centrale.
- Avvicinare le unità tra loro e l'unità ricevente al router WiFi e verificare nuovamente lo stato dei dispositivi.
- Se dopo qualche minuto il funzionamento non ritorna normale ed il LED "Heating on" continua a lampeggiare raramente, eliminare ed eseguire nuovamente le procedure di associazione: prima dell'unità centrale con l'unità ricevente e poi l'associazione con il router wireless (tramite l'applicazione mobile).

Imposta l'ora e il giorno della settimana

1. Con lo schermo acceso, premi a lungo il pulsante M per 5-6 secondi. Sullo schermo rimane visualizzata solo l'ora e l'indicatore dei minuti lampeggia.
2. Premere i tasti Su e Giù fino a raggiungere il valore

- desiderato. Premere il tasto M per confermare.
3. L'indicatore dell'ora lampeggia. Premere i tasti Su e Giù fino a raggiungere il valore desiderato. Premere il tasto M per confermare.
 4. L'indicatore corrispondente al giorno della settimana, 1 (lunedì) - 7 (domenica) lampeggerà. Premere i tasti Su e Giù fino a raggiungere il valore desiderato. Premere il tasto M per confermare.
 5. Lo schermo ritorna alla modalità di visualizzazione normale.

Rilevamento finestra aperta

Quando la funzione di rilevamento finestra aperta è attivata dall'applicazione, il sistema interromperà automaticamente il riscaldamento se viene registrato un improvviso calo della temperatura (2°C in 15 minuti per impostazione predefinita). Sullo schermo appare l'icona "finestra aperta" e la temperatura impostata (SET) diventa 5°C.

Questa funzione è utile quando si apre una finestra (ad esempio per la ventilazione) senza arrestare il riscaldamento.

Il termostato tornerà alla modalità operativa precedente dopo 30 minuti e l'icona della "finestra aperta" scomparirà dallo schermo.

Qualsiasi altra pressione del pulsante entro 30 minuti interromperà la funzione, riportando il sistema alla modalità

operativa precedente.

Configurazione del programma giornaliero tramite termostato

Nota: La configurazione del programma giornaliero può essere effettuata anche tramite l'applicazione Tuya Smart, procedura che, per comodità di esecuzione, consigliamo.

Con lo schermo acceso, premere a lungo il pulsante P (6-7 secondi) per accedere alle impostazioni del PROGRAMMA. I giorni della settimana sono contrassegnati dal 1 (lunedì) al 7 (domenica). Ogni giorno ha 4 periodi di tempo (1 ~ 4). Ogni pressione del pulsante P porta all'impostazione successiva.

1. Premere a lungo il pulsante P. L'indicatore dei minuti lampeggia. Modificare il valore utilizzando i pulsanti Su e Giù.
2. Premere il pulsante P. L'indicatore dell'ora lampeggia. Modificare il valore utilizzando i pulsanti Su e Giù.
3. Premere il pulsante P. L'indicatore della temperatura impostata (SET) lampeggia. Modificare il valore utilizzando i pulsanti Su e Giù.
4. Premere il pulsante P per il periodo successivo.
5. Ripeti i passaggi per gli altri giorni e periodi.

Esempio di programmazione della temperatura per giorni:

Day	h	°C	h	°C	h	°C	h	°C
1-5	7:00	22°C	8:30	19°C	17:00	22°C	22:00	19°C
6	8:00	22°C	8:30	22°C	17:00	22°C	22:00	19°C
7	8:00	22°C	8:30	22°C	17:00	22°C	22:00	19°C

Impostazioni avanzate

1. Spegnere l'unità centrale premendo il pulsante di accensione/spegnimento.
2. Con lo schermo spento, tieni premuti contemporaneamente i pulsanti M e Su.
3. Premi il pulsante M per navigare nel menu e le frecce Su e Giù per modificare le Opzioni.
4. Premere il pulsante di accensione/spegnimento per uscire dal menu.

Menu	Descrizione	Opzioni	Default
01	Calibrazione della temperatura del sensore interno	-8°C ~ 8°C (passo 0.1°C)	0°C

02	Impostazione del limite massimo di temperatura impostato	5°C ~ 35°C	35°C
03	Impostazione del limite minimo di temperatura impostato	5°C ~ 35°C	5°C
05	Temperatura di protezione antigelo	5°C ~ 15°C	5°C
09	Hysteresis (Deadzone)	0.1°C ~ 6°C (passo 0.1°C)	0.1°C
11	Funzione di blocco dei tasti	1: On (Premere a lungo il tasto M per 5 secondi per sbloccare i tasti) 0: Off	0
12	Rilevamento finestra aperta - OWD	On Off	0
13	OWD - Tempo di rilevamento	2 ~ 30 minuti	15 minuti

14	OWD - Calo di temperatura (durante il rilevamento)	2,3,4 °C	2°C
15	OWD - Ritardo (ritorno all'impostazione/ programma precedente)	10 ~ 60 minuti	30 minuti
17	Ritorna alle impostazioni di fabbrica	0: No 1: Sì Premere a lungo il pulsante di accensione/ spegnimento per 5 secondi fino al riavvio del termostato.	0
	Versione software	5055-02	

Schema di collegamento dell'unità ricevente

Attenzione: Il collegamento dell'unità ricevente ad una alimentazione di 230 V e ad un impianto di riscaldamento deve essere effettuato solo da personale qualificato e solo dopo aver

consultato la documentazione del termostato e dell'impianto di riscaldamento.

L'unità ricevente dispone di un comando di tipo relè, NO (Normal Open) e NC (Normal Closed) senza potenziale (non eccitato) che chiude un circuito di controllo con una corrente massima di 10 A e una tensione massima di 250 V AC/DC.

Alla fine del manuale potrete trovare esempi di collegamento con alcuni modelli di centrali termoelettriche.

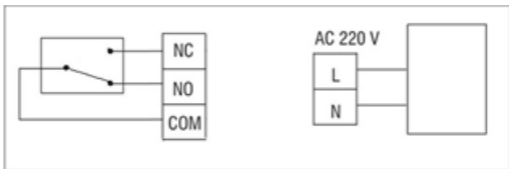

Speciale waarschuwingen

- Aangezien deze thermostaat moet worden aangesloten op een 230V-netwerk en op verwarmingsapparatuur, mag de installatie alleen worden uitgevoerd door gekwalificeerd personeel.
- We raden ook aan dat de initiële configuratie van de thermostaat alleen wordt uitgevoerd door gekwalificeerd personeel dat in staat is de technische procedures uit deze handleiding te implementeren.
- Om de thermostaat op afstand te bedienen vanaf de mobiele telefoon, is het noodzakelijk om de thermostaat te verbinden met een 2,4 GHz draadloos netwerk. De thermostaat ondersteunt geen 5GHz-netwerken.
- De thermostaat is compatibel met alle ketels voorzien van een ingang voor thermostaten met een potentiaalvrij NO-relais.

Technische specificaties

Voeding centrale eenheid	2 AAA-alkalinebatterijen van 1,5 V
--------------------------	------------------------------------

Voeding ontvangereenheid	230VAC 50/60Hz
Geheugen	EEPROM
Besturingstype ontvangereenheid	NO (normaal open)/NC (normaal gesloten) relais zonder potentiaal (niet bekrachtigd)
Bedrijfsparameters van het relais	Max. 250 V, max. 10A (resistief), stroom AC/DC
Temperatuurbereik instellen	5 - 35°C, step 0.5°C
Gemeten temperatuurbereik	0 - 50°C, step 0.1°C
Hysteresis	0.1°C
Temperatuur meeteenheid	Celsius graden
Luchtvochtigheid regelen	Max. 85% geen condensatie
WiFi-frequentie	2.4 GHz
WiFi-zendvermogen	100mW
RF-connectiviteit tussen de twee eenheden	868 MHz
RF-emissievermogen	<25mW

De hoofdeenheid

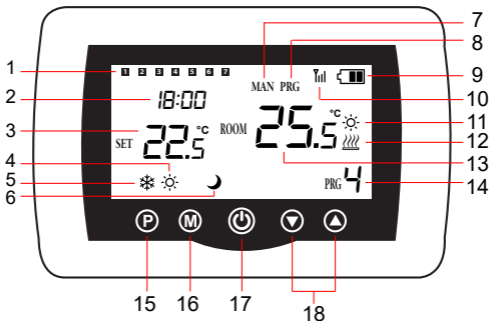

1	Dag van de week 1 (maandag) - 7 (zondag)	10	Draadloze signaalindicator
2	Klok	11	Koelsysteem is ingeschakeld
3	De ingestelde temperatuur	12	Verwarmingssysteem is ingeschakeld

4	Actieve verwarmingsmodus	13	De kamertemperatuur
5	Actieve koelmodus	14	Actief programmanummer
6	Eco-modus actief	15	Eco, Handmatig, Geprogrammeerde modusselectie
7	Handmatige modus actief	16	Verwarming, selectie koelmodus
8	Geprogrammeerde modus actief	17	Thermostaat aan/uit
9	Batterij indicator	18	Pijl omhoog en omlaag voor het instellen van temperatuur en parameters

De ontvangsteenheid

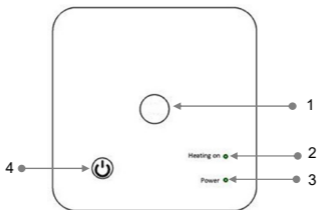

1 - Koppelingsknop	3 - Stroomindicator
2 - Indicator Heating on	4 - Aan/uit-knop

Instructies en waarschuwingen voor het eerste gebruik

Opmerking: Het systeem wordt geleverd met twee eenheden die in de fabriek zijn gekoppeld. Tijdens de installatie is het alleen nodig om de ontvangerunit aan te sluiten op de draadloze router in huis.

- Plaats 2 AAA-alkalinebatterijen (niet meegeleverd) in de centrale eenheid en schakel de eenheid in door op de aan/uitknop te drukken.

- Op het scherm van de centrale eenheid knippert de netwerkindicator om aan te geven dat de thermostaat niet met internet is verbonden.
- Sluit de ontvanger aan op een voeding van 230 V (de handeling mag alleen door gekwalificeerd personeel worden uitgevoerd).
- Zorg ervoor dat de thermostaat goed werkt door de twee units aan/uit te zetten en de status van de LED's te controleren.

De Tuya Smart-app

Let op 1: Door de vele updates van de Tuya Smart applicatie is het mogelijk dat de afbeeldingen en informatie beschreven in deze handleiding afwijken van de versie die u heeft geïnstalleerd.

Opmerking 2: Zorg ervoor dat de telefoon en de thermostaat zo dicht mogelijk bij elkaar zijn (1-3 m) voor een snelle configuratie.

1. Verbind de mobiele telefoon met een 2,4 GHz draadloos netwerk en activeer de GPS-locatie op uw telefoon.

Waarschuwing: Zorg ervoor dat u de telefoon hebt verbonden met het draadloze netwerk op de 2,4 GHz-frequentie. Nieuwe generatie routers en telefoons zijn ook uitgerust met het 5 GHz draadloze netwerk, maar de PNI-thermostaat ondersteunt deze frequentie niet.

2. Download de Tuya Smart applicatie uit de App Store of Google Play of scan onderstaande QR-code:



3. Open de Tuya Smart applicatie en druk op de + knop of “Add device” om de thermostaat aan de applicatie toe te voegen.
4. Selecteer in de volgende interface de optie “Small Home Appliances” - “Thermostat (Wi-Fi)”.
5. Selecteer het WiFi-netwerk en voeg het netwerk wachtwoord toe.
6. Druk lang op de koppelingsknop op de ontvanger totdat de LED “Heating on” snel knippert.
7. Druk in de applicatie op “Next” en bevestig dat de LED-indicator op het product snel knippert.
8. De applicatie begint met het scannen van apparaten in de buurt.
9. Nadat uw thermostaat is geïdentificeerd, drukt u op ‘Done’ om de procedure te voltooien.
10. De LED op de ontvanger stopt met knipperen. Op dit moment is de draadloze internetverbinding succesvol. Als

de LED langzaam blijft knipperen, is de verbinding mislukt, herhaal dan de procedure.

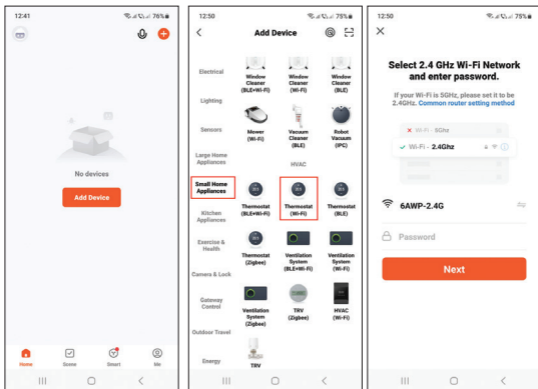

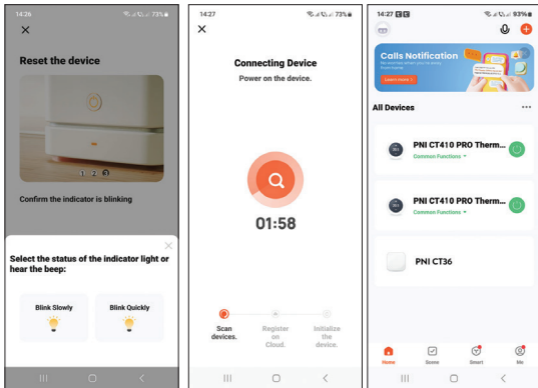

Funcies beschikbaar in de applicatie

De volgende functies zijn beschikbaar in de Tuya Smart-applicatie:

- Weergave van de ingestelde temperatuur en de gemeten temperatuur.
- Verwarmings-/koelingsstatus: het pictogram  verschijnt als het verwarmingsstelsel is ingeschakeld en het pictogram als het koelstelsel is ingeschakeld.

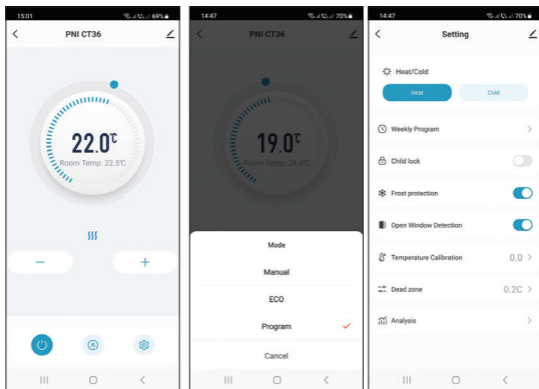

- Keuze van de bedrijfsmodi: Handmatig, Eco en Geprogrammeerd
- Geavanceerde instellingen:
 Voor de twee bedrijfsmodi, Verwarmen en Koud, zijn de volgende instellingen beschikbaar: Dagprogramma-instelling (maximaal 4 periodes), Kinderbeveiliging (Toetsenslot), Antivriesbeveiliging, Open raambeveiliging, Temperatuurkalibratie, Instelling dode zone (Hysteresis), Temperatuurrapport.



Temperatuurregeling vanaf de thermostaat

Druk op de toetsen Omhoog en Omlaag op de centrale eenheid om de gewenste temperatuur in te stellen.

Verwarmingsmodus:

- Als de ingestelde temperatuur (SET) hoger is dan de temperatuur in de kamer (ROOM), stuurt de centrale binnen maximaal 90 seconden een commando naar de ontvangstunit. De led “Heating on” op de ontvanger gaat branden en er klinkt een klik die aangeeft dat het interne relais is geactiveerd. Het icoon  (het verwarmingssysteem is ingeschakeld) verschijnt op het scherm van de centrale eenheid.
- Als de ingestelde temperatuur (SET) lager is dan de temperatuur in de kamer (ROOM), stuurt de centrale binnen maximaal 90 seconden een commando naar de ontvangstunit. De LED “Heating on” op de ontvanger gaat uit en er klinkt een klik die aangeeft dat het interne relais is geactiveerd. Het icoon  verdwijnt van het scherm.

Koelmodus:

- Als de ingestelde temperatuur (SET) lager is dan de temperatuur in de kamer (ROOM), stuurt de centrale binnen maximaal 90 seconden een commando naar de

ontvangstunit. De led “Heating on” op de ontvanger gaat branden en er klinkt een klik die aangeeft dat het interne relais is geactiveerd. Het icoon  (het koelsysteem is ingeschakeld) verschijnt op het scherm van de centrale eenheid.

- Als de ingestelde temperatuur (SET) hoger is dan de temperatuur in de kamer (ROOM), stuurt de centrale binnen maximaal 90 seconden een commando naar de ontvangstunit. De LED “Heating on” op de ontvanger gaat uit en er klinkt een klik die aangeeft dat het interne relais is geactiveerd. Het icoon  verdwijnt van het scherm.

Temperatuurregeling vanuit de Tuya Smart-applicatie

1. Open de Tuya Smart-applicatie en klik in de lijst met apparaten die aan de applicatie zijn toegevoegd op de thermostaat.
2. Selecteer in het instellingenmenu de modus voor koelen (Koud) of verwarmen (Verwarmen).
3. Druk in de thermostaatbedieningsinterface op de knoppen “-” en “+” om de gewenste temperatuur in te stellen.
4. In maximaal 90 seconden verzendt de applicatie het commando via internet naar de ontvanger, die bevestigt door het in-/uitschakelen van de LED “Heating on” en

hoorbaar met een klik, wat de activering van het interne relais betekent. Binnen korte tijd zal ook de temperatuur (SET) die op het scherm van de centrale eenheid wordt weergegeven, worden bijgewerkt.

Let op: Als de temperatuur op het scherm van de centrale eenheid niet binnen maximaal 2 minuten wordt bijgewerkt, controleer dan in de applicatie opnieuw de status van de thermostaat (Online of Offline) en de ingestelde temperatuur.

Het koppelen van de twee eenheden

Waarschuwing: De twee eenheden worden in de fabriek gekoppeld geleverd. Voer deze procedure alleen uit als dit absoluut noodzakelijk is.

Als de thermostaat Offline verschijnt in de applicatie, het signaalpictogram  ontbreekt op het scherm, de LED "Heating on" op de ontvangerunit is uit en de units communiceren niet met elkaar, voer de onderstaande koppelingsprocedure uit:

1. Druk lang op de koppelingsknop op de ontvanger totdat de LED "Heating on" snel knippert.
2. Schakel het scherm van de centrale eenheid uit door op de aan/uitknop te drukken.

3. Als het scherm is uitgeschakeld, houdt u de M-knop op de centrale eenheid ingedrukt totdat er een 4-cijferige code op het scherm verschijnt.
4. Druk onmiddellijk op de pijl omhoog om te koppelen met de ontvanger.
5. De LED “Heating on” knippert zelden en gaat dan uit.
6. Het icoon  knippert een paar seconden, waarna het op het scherm blijft staan, ter bevestiging dat de koppeling voltooid is.
7. Test de functionaliteit door de ingestelde temperatuur (SET) te wijzigen en kijk hoe het relais in de ontvanger wordt geactiveerd.

Koppeling verwijderen

1. Schakel de ontvanger eenheid uit door kort op de aan/uitknop te drukken. De twee LED's gaan uit.
 2. Terwijl de ontvanger uitgeschakeld is, houdt u de koppelings- en aan/uit-knop tegelijkertijd ingedrukt totdat de twee LED's tegelijk oplichten. Laat de knoppen los.
 3. De “Power” LED blijft branden en de “Heating on” LED knippert zelden.
 4. Het icoon  disappears from the screen of the central unit.
- Waarschuwing: koppel eerst de twee units en voeg vervolgens de

thermostaat toe aan de Tuya Smart-applicatie.

Verloren of zwak signaal

Bij verlies van het RF-signaal tussen de ontvanger en de centrale eenheid wordt het pictogram  zal van het scherm verdwijnen.

Als de ontvanger eenheid is losgekoppeld van de draadloze verbinding, zal de LED “Heating on” zelden knipperen.

Aanbevelingen:

- Vervang indien nodig de batterijen van de centrale eenheid.
- Breng de units dicht bij elkaar en de ontvangerunit bij de WiFi-router en controleer nogmaals de status van de apparaten.
- Als de werking binnen een paar minuten niet naar normaal terugkeert en de LED “Heating on” zelden blijft knipperen, verwijder dan de koppelingsprocedures en voer deze opnieuw uit: eerst van de centrale eenheid met de ontvangsteenheid en vervolgens de koppeling met de draadloze router (via de mobiele applicatie).

Stel de tijd en de dag van de week in

1. Terwijl het scherm is ingeschakeld, drukt u lang op de

- M-knop gedurende 5-6 seconden. Alleen de tijd blijft op het scherm weergegeven en de minutenindicator knippert.
2. Druk op de toetsen Omhoog en Omlaag totdat u de gewenste waarde bereikt. Druk op de M-toets om te bevestigen.
 3. De uurindicator knippert. Druk op de toetsen Omhoog en Omlaag totdat u de gewenste waarde bereikt. Druk op de M-toets om te bevestigen.
 4. De indicator die overeenkomt met de dag van de week, 1 (maandag) - 7 (zondag), gaat knipperen. Druk op de toetsen Omhoog en Omlaag totdat u de gewenste waarde bereikt. Druk op de M-toets om te bevestigen.
 5. Het scherm keert terug naar de normale weergavemodus.

Detectie van open raam

Wanneer de open raam detectiefunctie door de applicatie wordt geactiveerd, stopt het systeem automatisch de verwarming als er een plotselinge temperatuurdaling wordt geregistreerd (standaard 2°C in 15 minuten). Het pictogram “open raam” verschijnt op het scherm en de ingestelde temperatuur (SET) wordt 5°C.

Deze functie is handig bij het openen van een raam (bijvoorbeeld voor ventilatie) zonder de verwarming uit te zetten.

De thermostaat keert na 30 minuten terug naar de vorige

bedrijfsmodus en het pictogram “open raam” verdwijnt van het scherm.

Elke andere druk op de knop binnen 30 minuten stopt de functie en brengt het systeem naar de vorige bedrijfsmodus.

Configuratie van het dagprogramma via de thermostaat

Opmerking: De configuratie van het dagelijkse programma kan ook worden gedaan via de Tuya Smart-applicatie, de procedure die wij voor het gemak van uitvoering aanbevelen.

Terwijl het scherm is ingeschakeld, drukt u lang op de P-knop (6-7 seconden) om de PROGRAM-instellingen te openen. De dagen van de week zijn gemarkeerd van 1 (maandag) tot 7 (zondag). Elke dag heeft 4 tijdsperioden (1 ~ 4). Elke druk op de P-knop leidt naar de volgende instelling.

1. Druk lang op de P-knop. De minutenindicator knippert. Wijzig de waarde met de knoppen Omhoog en Omlaag.
2. Druk op de P-knop. De uuraanduiding knippert. Wijzig de waarde met de knoppen Omhoog en Omlaag.
3. Druk op de P-knop. De indicator voor de ingestelde temperatuur (SET) knippert. Wijzig de waarde met de knoppen Omhoog en Omlaag.
4. Druk op de P-toets voor de volgende periode.

- Herhaal de stappen voor de overige dagen en periodes.

Voorbeeld van temperatuurprogrammering voor dagen:

Day	h	°C	h	°C	h	°C	h	°C
1-5	7:00	22°C	8:30	19°C	17:00	22°C	22:00	19°C
6	8:00	22°C	8:30	22°C	17:00	22°C	22:00	19°C
7	8:00	22°C	8:30	22°C	17:00	22°C	22:00	19°C

Geavanceerde instellingen

- Schakel de centrale eenheid uit door op de aan/uitknop te drukken.
- Terwijl het scherm is uitgeschakeld, houdt u de knoppen M en Omhoog tegelijkertijd ingedrukt.
- Druk op de M-knop om door het menu te navigeren en op de pijlen omhoog en omlaag om de opties te wijzigen.
- Druk op de aan/uitknop om het menu te verlaten.

Menu	Beschrijving	Opties	Default
01	Kalibratie van de interne sensortemperatuur	-8°C ~ 8°C (stap 0.1°C)	0°C
02	Instellen van de maximaal ingestelde temperatuurlimiet	5°C ~ 35°C	35°C
03	Instellen van de minimaal ingestelde temperatuurlimiet	5°C ~ 35°C	5°C
05	Vorstbeschermings temperatuur	5°C ~ 15°C	5°C
09	Hysteresis (Deadzone)	0.1°C ~ 6°C (stap 0.1°C)	0.1°C
11	Toetsen vergrendelings functie	1: On (Houd de M-toets 5 seconden lang ingedrukt om de toetsen te ontgrendelen) 0: Off	0

12	Detectie open raam - OWD	On Off	0
13	OWD - Detectietijd	2 ~ 30 minuten	15 minuten
14	OWD - Temperatuurdaling (tijdens detectie)	2,3,4 °C	2°C
15	OWD - Tijdvertraging (terug naar vorige instelling/ programma)	10 ~ 60 minuten	30 minuten
17	Keer terug naar de fabrieksinstellingen	0: Nee 1: Ja Houd de aan/ uitknop 5 seconden lang ingedrukt totdat de thermostaat opnieuw opstart .	0
	Software versie	5055-02	

Aansluitschema ontvangerenheid

Waarschuwing: Het aansluiten van de ontvanger op een 230 V-voeding en op een verwarmingsinstallatie mag alleen worden uitgevoerd door gekwalificeerd personeel en alleen na raadpleging van de documentatie van de thermostaat en de verwarmingsinstallatie.

De ontvangerenheid beschikt over een relais-type commando, NO (Normal Open) en NC (Normal Closed) zonder potentiaal (niet bekrachtigd) dat een stuurcircuit sluit met een maximale stroom van 10 A en een maximale spanning van 250 V AC/DC.

Aan het einde van de handleiding vindt u voorbeelden van verbindingen met bepaalde modellen thermische energiecentrales.

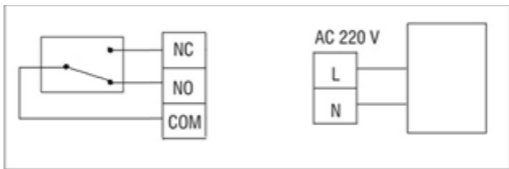

Specjalne ostrzeżenia

- Ponieważ termostat musi być podłączony do sieci 230 V oraz do urządzeń grzewczych, montaż może być wykonany wyłącznie przez wykwalifikowany personel.
- Zalecamy również, aby wstępną konfigurację termostatu przeprowadził wyłącznie wykwalifikowany personel, który jest w stanie wdrożyć procedury techniczne opisane w niniejszej instrukcji.
- Aby sterować termostatem zdalnie z telefonu komórkowego, konieczne jest połączenie termostatu z siecią bezprzewodową 2,4 GHz. Termostat nie obsługuje sieci 5 GHz.
- Termostat współpracuje ze wszystkimi kotłami wyposażonymi w wejście na termostaty z bezpotencjałowym przekaźnikiem NO.

Specyfikacja techniczna

Zasilanie jednostki centralnej	2 baterie alkaliczne AAA 1,5 V
Zasilanie odbiornika	230VAC 50/60Hz
Pamięć	EEPROM

Typ sterowania jednostką odbiorczą	Przełącznik NO (normalnie otwarty)/NC (normalnie zamknięty) bez potencjału (niezasilany)
Parametry pracy przełącznika	Maks. 250 V, maks. 10A (rezystancyjny), prąd AC/DC
Ustawić zakres temperatur	5 - 35°C, krok 0,5°C
Zmierzony zakres temperatur	0 - 50°C, krok 0,1°C
Hysteresis	0.1°C
Jednostka pomiaru temperatury	Stopni Celsjusza
Wilgotność pracy	Maks. 85% bez kondensacji
Częstotliwość Wi-Fi	2.4 GHz
Moc transmisji WiFi	100mW
Łączność radiowa pomiędzy obydwooma urządzeniami	868 MHz
Moc emisji RF	<25mW

Jednostka główna

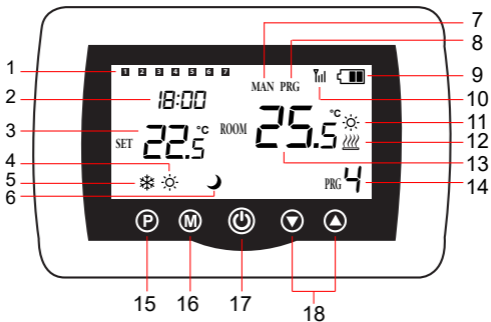

1	Dzień tygodnia 1 (poniedziałek) - 7 (niedziela)	10	Wskaźnik sygnału beprzewodowego
2	Zegar	11	Układ chłodzenia jest włączony
3	Ustawiona temperatura	12	System ogrzewania jest włączony

4	Aktywny tryb ogrzewania	13	Temperatura pokojowa
5	Aktywny tryb chłodzenia	14	Aktywny numer programu
6	Tryb Eco aktywny	15	Wybór trybu Eco, Ręczny, Programowany
7	Tryb ręczny aktywny	16	Wybór trybu ogrzewania, chłodzenia
8	Tryb zaprogramowany aktywny	17	Włączenie/wyłączenie termostatu
9	Wskaźnik baterii	18	Strzałka w górę i w dół do ustawiania temperatury i parametrów

Jednostka odbiorcza

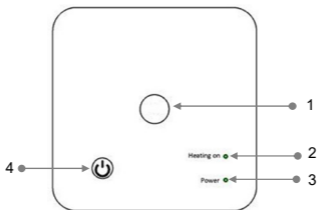

1 - Przycisk parowania	3 - Wskaźnik zasilania
2 - Wskaźnik włączenia ogrzewania	4 - Przycisk włączania/wyłączania

Instrukcje i ostrzeżenia dotyczące pierwszego użycia

Uwaga: system jest dostarczany z dwoma jednostkami sparowanymi fabrycznie. Podczas instalacji wystarczy podłączyć odbiornik do routera bezprzewodowego w domu.

- Włóż 2 baterie alkaliczne AAA (brak w zestawie) do jednostki centralnej i włącz jednostkę naciskając przycisk włączania/wyłączania.
- Na ekranie jednostki centralnej miga wskaźnik sieci, sygnalizując, że termostat nie jest podłączony do Internetu.

- Podłącz odbiornik do źródła zasilania 230V (operacja może być wykonana wyłącznie przez wykwalifikowany personel).
- Upewnij się, że termostat działa prawidłowo, włączając/wyłączając oba urządzenia i sprawdzając stan diod LED.

Aplikacja Tuya Smart

Uwaga 1: Ze względu na liczne aktualizacje aplikacji Tuya Smart możliwe jest, że obrazy i informacje opisane w tej instrukcji będą się różnić od wersji, którą zainstalowałeś.

Uwaga 2: Aby dokonać szybkiej konfiguracji, upewnij się, że telefon i termostat znajdują się jak najbliżej siebie (1-3 m).

1. Podłącz telefon komórkowy do sieci bezprzewodowej 2,4 GHz i aktywuj lokalizację GPS w telefonie.

Uwaga: Upewnij się, że telefon jest podłączony do sieci bezprzewodowej na częstotliwości 2,4 GHz. Routery i telefony nowej generacji są również wyposażone w sieć bezprzewodową 5 GHz, ale termostat PNI nie obsługuje tej częstotliwości.

2. Pobierz aplikację Tuya Smart z App Store lub Google Play lub zeskanuj poniższy kod QR:



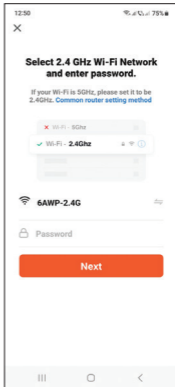
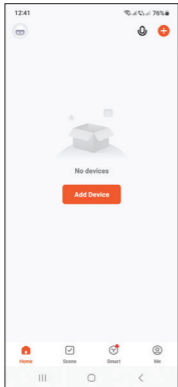

3. Otwórz aplikację Tuya Smart i naciśnij przycisk + lub „Dodaj urządzenie”, aby dodać termostat do aplikacji.
4. W poniższym interfejsie wybierz opcję „Small Home Appliances” - „Thermostat (Wi-Fi)”.
5. Wybierz sieć Wi-Fi i dodaj hasło sieciowe.
6. Naciśnij i przytrzymaj przycisk parowania na odbiorniku, aż dioda LED „Heating on” zacznie szybko migać.
7. W aplikacji naciśnij „Next” i potwierdź, że wskaźnik LED na produkcie szybko miga.
8. Aplikacja rozpocznie skanowanie pobliskich urządzeń.
9. Po zidentyfikowaniu termostatu naciśnij „Done”, aby zakończyć procedurę.
10. Dioda LED na odbiorniku przestanie migać. W tej chwili bezprzewodowe połączenie internetowe działa pomyślnie. Jeśli dioda LED nadal miga powoli, oznacza to, że połączenie nie zostało nawiązane, powtórz procedurę.

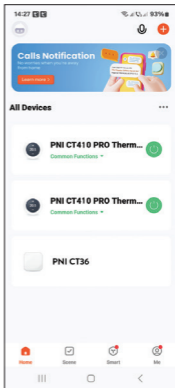
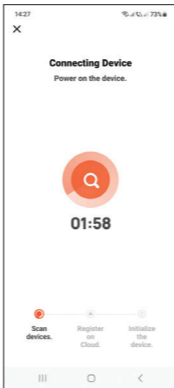
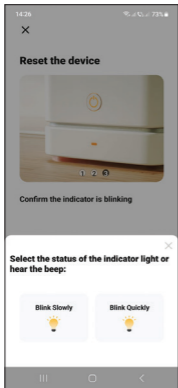



Funkcje dostępne w aplikacji

W aplikacji Tuya Smart dostępne są następujące funkcje:

- Wyświetla ustawioną i zmierzoną temperaturę.
- Stan ogrzewania/chłodzenia: ikona  pojawia się, gdy system ogrzewania jest włączony, a ikona,  gdy system chłodzenia jest włączony.
- Wybór trybu pracy: Ręczny, Eco i Programowany

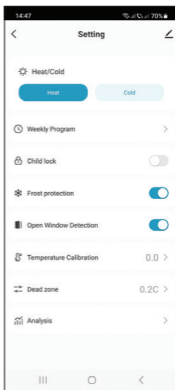
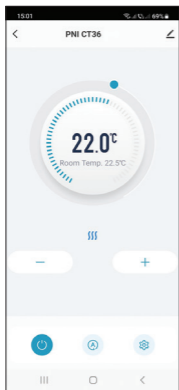

- Zaawansowane ustawienia:
Dla dwóch trybów pracy, ogrzewania i chłodzenia, dostępne są następujące ustawienia: ustawienie programu dziennego (maksymalnie 4 okresy), zabezpieczenie przed dziećmi (blokada klawiatury), zabezpieczenie przed zamarzaniem, zabezpieczenie otwartego okna, kalibracja temperatury, ustawienie martwej strefy (histereza) , Raport temperaturowy.



Regulacja temperatury z termostatu

Naciśnij klawisze „w górę” i „w dół” na jednostce centralnej, aby ustawić żądaną temperaturę.

Tryb ogrzewania:

- Jeżeli ustawiona temperatura (SET) jest wyższa od temperatury w pomieszczeniu (ROOM), jednostka centralna wyśle polecenie do jednostki odbiorczej w ciągu maksymalnie 90 sekund. Dioda LED „Heating on” na odbiorniku zaświeci się i usłyszysz kliknięcie wskazujące aktywację wewnętrznego przekaźnika. Ikona  (system ogrzewania jest włączony) pojawia się na ekranie jednostki centralnej.
- Jeżeli ustawiona temperatura (SET) jest niższa od temperatury w pomieszczeniu (ROOM), jednostka centralna wyśle polecenie do jednostki odbiorczej w ciągu maksymalnie 90 sekund. Dioda LED „Heating on” na odbiorniku zgaśnie i rozlegnie się kliknięcie wskazujące na aktywację wewnętrznego przekaźnika. Ikona  znika z ekranu.

Tryb chłodzenia:

- Jeżeli ustawiona temperatura (SET) jest niższa od temperatury w pomieszczeniu (ROOM), jednostka

centralna wyśle polecenie do jednostki odbiorczej w ciągu maksymalnie 90 sekund. Dioda LED „Heating on” na odbiorniku zaświeci się i usłyszysz kliknięcie wskazujące aktywację wewnętrznego przekaźnika. Ikona  (układ chłodzenia jest włączony) pojawia się na ekranie jednostki centralnej.

- Jeżeli ustawiona temperatura (SET) jest wyższa od temperatury w pomieszczeniu (ROOM), jednostka centralna wyśle polecenie do jednostki odbiorczej w ciągu maksymalnie 90 sekund. Dioda LED „Heating on” na odbiorniku zgaśnie i rozlegnie się kliknięcie wskazujące na aktywację wewnętrznego przekaźnika. Ikona  znika z ekranu.

Sterowanie temperaturą z aplikacji Tuya Smart

1. Otwórz aplikację Tuya Smart i na liście urządzeń dodanych do aplikacji kliknij termostat.
2. Z menu ustawień wybierz tryb chłodzenia (zimno) lub ogrzewania (ogrzewanie).
3. W interfejsie sterowania termostatem naciśnij przyciski „-” i „+”, aby ustawić żądaną temperaturę.
4. W ciągu maksymalnie 90 sekund aplikacja wysyła polecenie przez Internet do odbiornika, który potwierdza włączeniem/

wyłączeniem diody „Heating on” oraz dźwiękiem kliknięcia, co oznacza aktywację wewnętrznego przekaźnika. W krótkim czasie zaktualizowana zostanie także temperatura (SET) wyświetlana na ekranie jednostki centralnej.

Uwaga: Jeżeli temperatura na ekranie centralki nie zaktualizuje się w ciągu maksymalnie 2 minut, sprawdź ponownie w aplikacji stan termostatu (Online lub Offline) i ustawioną temperaturę.

Parowanie dwóch jednostek

Ostrzeżenie: Obydwa urządzenia są fabrycznie sparowane. Wykonaj tę procedurę tylko wtedy, gdy jest to absolutnie konieczne.

Jeśli w aplikacji termostat pojawi się w trybie Offline, pojawi się ikona sygnału  nie widać na ekranie, dioda LED „Heating on” na odbiorniku jest wyłączona, a urządzenia nie komunikują się ze sobą, wykonaj poniższą procedurę parowania:

1. Naciśnij i przytrzymaj przycisk parowania na odbiorniku, aż dioda LED „Heating on” zacznie szybko migać.
2. Wyłącz ekran jednostki centralnej naciskając przycisk włączania/wyłączania.
3. Gdy ekran jest wyłączony, naciśnij i przytrzymaj przycisk M

na jednostce centralnej, aż na ekranie pojawi się 4-cyfrowy kod.

4. Natychmiast naciśnij przycisk strzałki w górę, aby sparować z odbiornikiem.
5. Dioda LED „Heating on” miga rzadko, a następnie gaśnie.
6. Ikona  miga przez kilka sekund, po czym pozostaje na ekranie, potwierdzając zakończenie parowania.
7. Przetestuj funkcjonalność, zmieniając ustawioną temperaturę (SET) i obserwuj zadziałanie przekaźnika w odbiorniku.

Usuń parowanie

1. Wyłącz odbiornik, naciskając krótko przycisk włączania/wyłączania. Obie diody LED zgasną.
2. Przy wyłączonym odbiorniku naciśnij i przytrzymaj jednocześnie przyciski parowania i włączania/wyłączania, aż obie diody LED zaświecą się jednocześnie. Zwolnij przyciski.
3. Dioda LED „Zasilanie” pozostaje zapalona, a dioda „Heating on” miga rzadko.
4. Ikona  znika z ekranu jednostki centralnej.

Uwaga: najpierw sparuj obydwa urządzenia, a następnie dodaj termostat do aplikacji Tuya Smart.

Utracony lub słaby sygnał

W przypadku utraty sygnału RF pomiędzy odbiornikiem a jednostką centralną, ikona  zniknie z ekranu.

Jeśli odbiornik zostanie odłączony od sieci bezprzewodowej, dioda LED „Heating on” będzie rzadko migać.

Zalecenia:

- W razie potrzeby wymień baterie jednostki centralnej.
- Zbliż jednostki do siebie, a odbiornik do routera WiFi i ponownie sprawdź stan urządzeń.
- Jeśli w ciągu kilku minut praca nie powróci do normy, a dioda „Heating on” nadal będzie rzadko migać, usuń i wykonaj ponownie procedurę parowania: najpierw jednostki centralnej z jednostką odbiorczą, a następnie parowania z routerem bezprzewodowym (poprzez aplikację mobilną).

Ustaw godzinę i dzień tygodnia

1. Przy włączonym ekranie naciśnij i przytrzymaj przycisk M przez 5-6 sekund. Na ekranie pozostaje tylko czas, a wskaźnik minut miga.
2. Naciskaj klawisze „w górę” i „w dół”, aż osiągniesz żądaną

- wartość. Naciśnij klawisz M, aby potwierdzić.
- Wskaźnik godziny miga. Naciskaj klawisze „w górę” i „w dół”, aż osiągniesz żądaną wartość. Naciśnij klawisz M, aby potwierdzić.
 - Wskaźnik odpowiadający dniu tygodnia, 1 (poniedziałek) - 7 (niedziela) będzie migać. Naciskaj klawisze „w górę” i „w dół”, aż osiągniesz żądaną wartość. Naciśnij klawisz M, aby potwierdzić.
 - Ekran powraca do normalnego trybu wyświetlania.

Wykrywanie otwartego okna

Po włączeniu przez aplikację funkcji wykrywania otwartego okna, system automatycznie zatrzyma ogrzewanie w przypadku zarejestrowania nagłego spadku temperatury (domyślnie 2°C w ciągu 15 minut). Na ekranie pojawia się ikona „otwartego okna”, a ustawiona temperatura (SET) wynosi 5°C.

Funkcja ta jest przydatna podczas otwierania okna (np. w celu przewietrzenia) bez zatrzymywania ogrzewania.

Termostat powróci do poprzedniego trybu pracy po 30 minutach, a ikona „otwartego okna” zniknie z ekranu.

Każde inne naciśnięcie przycisku w ciągu 30 minut zatrzyma tę funkcję i przywróci system do poprzedniego trybu pracy.

Codzienna konfiguracja programu za pomocą termostatu

Uwaga: Konfigurację programu dziennego można również przeprowadzić za pomocą aplikacji Tuya Smart, procedurę tę zalecamy dla ułatwienia wykonania.

Przy włączonym ekranie naciśnij długo przycisk P (6-7 sekund), aby wejść do ustawień PROGRAMU. Dni tygodnia są oznaczone od 1 (poniedziałek) do 7 (niedziela). Każdy dzień ma 4 okresy czasu (1 ~ 4). Każde naciśnięcie przycisku P powoduje przejście do kolejnego ustawienia.

1. Naciśnij długo przycisk P. Wskaźnik minut miga. Zmień wartość za pomocą przycisków W górę i W dół.
2. Naciśnij przycisk P. Wskaźnik godzin miga. Zmień wartość za pomocą przycisków W górę i W dół.
3. Naciśnij przycisk P. Wskaźnik ustawionej temperatury (SET) miga. Zmień wartość za pomocą przycisków W górę i W dół.
4. Naciśnij przycisk P, aby przejść do następnego okresu.
5. Powtórz kroki dla pozostałych dni i okresów.

Przykład programowania temperatury na dni:

Day	h	°C	h	°C	h	°C	h	°C
1-5	7:00	22°C	8:30	19°C	17:00	22°C	22:00	19°C
6	8:00	22°C	8:30	22°C	17:00	22°C	22:00	19°C
7	8:00	22°C	8:30	22°C	17:00	22°C	22:00	19°C

Zaawansowane ustawienia

1. Wyłączyć jednostkę centralną naciskając przycisk włączania/wyłączania.
2. Przy wyłączonym ekranie naciśnij i przytrzymaj jednocześnie przyciski M i W górę.
3. Naciśnij przycisk M, aby poruszać się po menu oraz strzałki w górę i w dół, aby zmienić opcje.
4. Naciśnij przycisk włączania/wyłączania, aby wyjść z menu.

Menu	Opis	Opcje	Default
01	Kalibracja temperatury czujnika wewnętrznego	-8°C ~ 8°C (krok 0.1°C)	0°C

02	Ustawianie maksymalnego ustawionego limitu temperatury	5°C ~ 35°C	35°C
03	Ustawianie minimalnego ustawionego limitu temperatury	5°C ~ 35°C	5°C
05	Temperatura ochrony przed zamrażaniem	5°C ~ 15°C	5°C
09	Hysteresis (Deadzone)	0.1°C ~ 6°C (krok 0.1°C)	0.1°C
11	Funkcja blokady klawiszy	1: On (Naciśnij i przytrzymaj klawisz M przez 5 sekund, aby odblokować klawisze) 0: Off	0
12	Wykrywanie otwartego okna - OWD	On Off	0

13	OWD – Czas detekcji	2 ~ 30 minuty	15 minuty
14	OWD – spadek temperatury (podczas detekcji)	2,3,4 °C	2°C
15	OWD – Opóźnienie czasowe (powrót do poprzedniego ustawienia/programu)	10 ~ 60 minuty	30 minuty
17	Wróć do ustawień fabrycznych	0: Nie 1: Tak Naciśnij i przytrzymaj przycisk włączania/ wyłączenia przez 5 sekund, aż termostat uruchomi się ponownie.	0
	Wersja oprogramowania	5055-02	

Schemat podłączenia odbiornika

Uwaga: Podłączenia odbiornika do sieci elektrycznej 230 V oraz do instalacji grzewczej dokonuje wyłącznie osoba wykwalifikowana i wyłącznie po zapoznaniu się z dokumentacją termostatu i instalacji grzewczej.

Odbiornik posiada polecenie typu przekaźnikowego, NO (Normalnie Otwarte) i NC (Normalnie Zamknięte) bez potencjału (niepod napięciem), które zamyka obwód sterujący o maksymalnym prądzie 10 A i maksymalnym napięciu 250 V AC/DC.

Przykłady połączeń z określonymi modelami elektrowni ciepłych znajdziesz na końcu instrukcji.

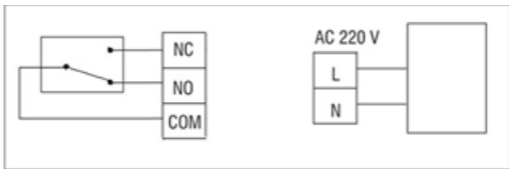

Atentionari speciale

- Deoarece acest termostat trebuie conectat la o retea de 230V si la un echipament de incalzire, instalarea trebuie efectuata doar de personal calificat.
- De asemenea, configurarea initiala a termostatului recomandam sa fie efectuata doar de personal calificat in masura sa puna in aplicare procedurile tehnice detaliate in acest manual.
- Pentru controlul termostatului de la distanta de pe telefonul mobil, este necesara conectarea termostatului la o retea wireless de 2.4 GHz. Termostatul nu suporta retele de 5GHz.
- Termostatul este compatibil cu toate centralele termice prevazute cu intrare pentru termostate cu releu NO fara potential.

Specificatii tehnice

Alimentare unitate centrala	2 baterii alcaline AAA 1.5V
Alimentare unitate receptor	230VAC 50/60Hz
Memorie	EEPROM

Tip comanda unitate receptor	Releu NO (normal deschis)/ NC (normal inchis) fara potential (neenergizat)
Parametri de functionare releu	Max. 250 V, max. 10A (rezistiv), Curent AC/DC
Interval temperatura setata	5 - 35°C cu pas de 0.5°C
Interval temperatura masurata	0 - 50°C cu pas de 0.1°C
Hysteresis	0.1°C
Unitate de masura temperatura	Grade Celsius
Umiditate acceptata	Max. 85% fara condens
Frecventa WiFi	2.4 GHz
Putere de emisie WiFi	100mW
Conectivitate RF intre unitati	868 MHz
Putere de emisie RF	<25mW

Prezentare unitate centrala

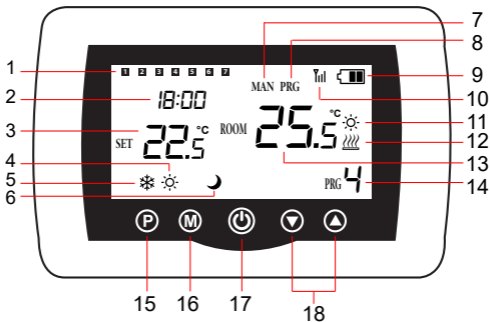

1	Ziua saptamanii 1 (luni) - 7 (duminica)	10	Indicator semnal wireless
2	Ora curenta	11	Indicator racire pornita
3	Temperatura setata	12	Indicator incalzire pornita
4	Mod incalzire activ	13	Temperatura din camera
5	Mod racire activ	14	Numar program activ

6	Mod Eco activ	15	Selectare mod Eco, Manual, Programat
7	Mod Manual activ	16	Selectare mod Incalzire, Racire
8	Mod Programat activ	17	Pornire/Oprire termostat
9	Indicator baterie	18	Sageata Sus si Jos pentru setare temperatura si parametri

Prezentare unitate receptor

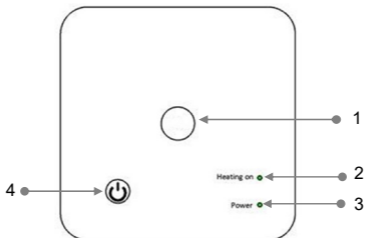

1 - Buton imperechere	3 - Indicator alimentare
2 - Indicator incalzire pornita	4 - Buton pornire/oprire

Instructiuni si atentionari la prima utilizare

Nota: Sistemul vine cu cele doua unitati imperecheate din fabrica. La instalare, mai este necesara doar conectarea unitatii receptor cu router-ul wireless din casa.

- Introduceti 2 baterii AAA alcaline (nu sunt incluse) in unitatea centrala si porniti unitatea apasand butonul de pornire/oprire.
- Pe ecranul unitatii centrale, indicatorul de retea clipeste, pentru a indica ca termostatul nu este conectat la internet.
- Conectati unitatea receptor la o sursa de alimentare 230V (operatiunea trebuie efectuata doar de personal calificat).
- Asigurati-va ca termostatul functioneaza corect, pornind/oprind cele doua unitati si verificand starea LED-urilor.

Control din aplicatia Tuya Smart

Nota 1: Datorita numeroaselor update-uri ale aplicatiei Tuya Smart este posibil ca imaginile si informatiile descrise in acest manual sa fie diferite de versiunea pe care ati instalat-o.

Nota 2: Pentru o configurare rapida, asigurati-va ca telefonul si termostatul se afla cat mai aproape unul de altul (1-3 m).

1. Conectati telefonul mobil la reseaua wireless 2.4 GHz din

apropiere si activati locatia GPS.

ATENTIE: Asigurati-va ca ati conectat telefonul la rețeaua wireless pe frecvența de 2.4 GHz. Router-ele și telefoanele de generație nouă vin echipate și cu rețeaua wireless de 5 GHz dar termostatul PNI nu suportă această frecvența.

2. Descarcati aplicatia Tuya Smart din App Store sau Google Play sau scanati codul QR de mai jos:



3. Deschideti aplicatia Tuya Smart si apasati pe butonul + sau pe “Add device” pentru a adauga termostatul in aplicatie.
4. In interfata urmatoare, selectati optiunea “Small Home Appliances” - “Thermostat (Wi-Fi)”.
5. Selectati rețeaua WiFi si adaugati parola rețelei.
6. Apasati lung butonul de imperechere de pe unitatea receptor pana cand LED-ul “Heating on” clipește des.
7. In aplicatie, apasati pe “Next” si confirmati ca indicatorul LED de pe produs clipește des.
8. Aplicatia va porni scanarea dispozitivelor din apropiere.

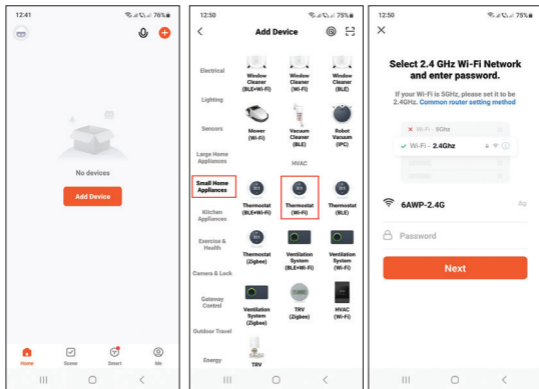

- Dupa ce termostatul dvs. a fost identificat, apasati pe “Done” pentru a finaliza procedura.
- LED-ul de pe receptor nu va mai clipi. In acest moment conectarea la internet prin wireless este reusita. Daca LED-ul continua sa clipeasca lent, conexiunea nu a reusit, reluati procedura.

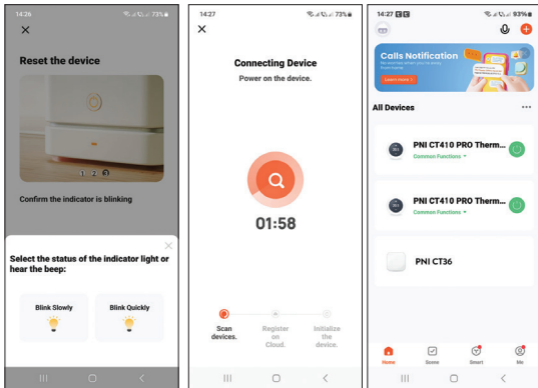



Funcții disponibile în aplicație

În aplicația Tuya Smart sunt disponibile următoarele funcții:

- Afisare temperatura setată și temperatura măsurată.
- Afisare stare încălzire/răcire: apare pictograma  când sistemul de încălzire este pornit și pictograma  când sistemul de răcire este pornit.
- Selectare mod de lucru: Manual, Eco și Programat.

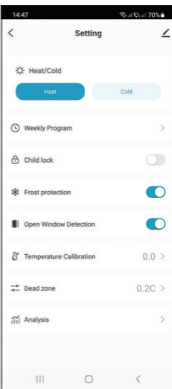
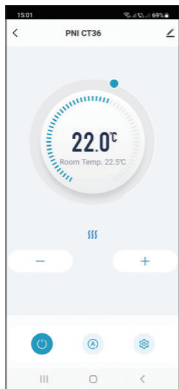

- Setari avansate:
Pentru cele doua moduri de lucru, Heat (Incalzire) si Cold (Racire) sunt disponibile urmatoarele setari: Setare program zilnic (maxim 4 perioade), Protectie copii (Blocare taste), Protectie anti-inghet, Protectie geam deschis, Calibrare temperatura, Setare Dead Zone (Hysteresis), Afsare raport temperatura.



Controlul temperaturii din termostat

Apasati tastele Sus si Jos de pe unitatea centrala pentru a seta temperatura dorita.

Mod incalzire:

- Daca temperatura setata (SET) este mai mare decat temperatura din camera (ROOM), unitatea centrala va trimite in maxim 90 de secunde o comanda catre unitatea receptor. LED-ul “Heating on “de pe unitatea receptor se va aprinde si se va auzi un click care indica actionarea releului din interior. Pe ecranul unitatii centrale apare pictograma  (incalzire pornita).
- Daca temperatura setata (SET) este mai mica decat temperatura din camera (ROOM), unitatea centrala va trimite in maxim 90 de secunde o comanda catre unitatea receptor. LED-ul “Heating on “de pe unitatea receptor se va stinge si se va auzi un click care indica actionarea releului din interior. Pictograma  dispare de pe ecran.

Mod racire:

- Daca temperatura setata (SET) este mai mica decat temperatura din camera (ROOM), unitatea centrala va trimite in maxim 90 de secunde o comanda catre unitatea receptor. LED-ul “Heating on “de pe unitatea receptor se

va aprinde si se va auzi un click care indica actionarea releului din interior. Pe ecranul unitatii centrale apare pictograma ☀️ (racire pornita).

- Daca temperatura setata (SET) este mai mare decat temperatura din camera (ROOM), unitatea centrala va trimite in maxim 90 de secunde o comanda catre unitatea receptor. LED-ul “Heating on” de pe unitatea receptor se va stinge si se va auzi un click care indica actionarea releului din interior. Pictograma ☀️ dispore de pe ecran.

Controlul temperaturii din aplicatia Tuya Smart

1. Deschideti aplicatia Tuya Smart si in lista de dispozitive adaugate in aplicatie, apasati pe termostat.
2. Din meniul de setari, selectati modul racire (Cold) sau incalzire (Heat).
3. In interfata de control a termostatului, apasati pe butoanele “-” si “+” pentru a seta temperatura dorita.
4. In maxim 90 de secunde aplicatia trimite comanda prin internet catre unitatea receptor, care confirma prin aprinderea/stingerea LED-ului “Heating on” si in mod sonor printr-un click, care indica actionarea releului din interior. In scurt timp, se va actualiza si temperatura (SET) afisata pe ecranul unitatii centrale.

Nota: Daca temperatura pe ecranul unitatii centrale nu se actualizeaza intr-un interval de maxim 2 minute, verificati din nou in aplicatie statusul termostatului (Online sau Offline) si temperatura setata.

Imperechere unitate centrala cu unitate receptor

Atentionare: Cele doua unitati vin imperecheate din fabrica. Executati aceasta procedura doar daca este absolut necesar.

Daca termostatul apare Offline in aplicatie, pictograma de semnal  lipseste de pe ecran, LED-ul “Heating on” de pe unitatea receptor este stins si unitatile nu comunica intre ele, executati procedura de imperechere de mai jos:

1. Apasati lung butonul de imperechere de pe unitatea receptor pana cand LED-ul “Heating on” clipeste rapid.
2. Stingeti ecranul unitatii centrale apasand butonul de pornire/oprire.
3. Cand ecranul este stins, apasati lung butonul M de pe unitatea centrala pana cand pe ecran apare un cod format din 4 cifre.
4. Imediat, apasati butonul sageata sus pentru a efectua imperecherea cu unitatea receptor.

5. LED-ul “Heating on” clipeste rar apoi se stinge.
6. Pictograma  clipeste cateva secunde dupa care ramane pe ecran confirmand ca imperecherea este finalizata.
7. Testati functionalitatea modificand temperatura setata (SET) si urmariti declansarea releului din unitatea receptor.

Stergere imperechere unitati

1. Opriti unitatea receptor apasand scurt butonul de pornire/oprire. Cele doua LED-uri se vor stinge.
2. Cu receptorul oprit, tineti apasate simultan butoanele de imperechere si de pornire/oprire pana cand cele doua LED-uri se aprind amandoua odata. Eliberati butoanele.
3. LED-ul “Power” ramane aprins, iar LED-ul “Heating on” clipeste rar.
4. Pictograma  dispare de pe ecranul unitatii centrale.

Atentionare: Imperecheati mai intai cele doua unitati si mai apoi adaugati termostatul in aplicatia Tuya Smart.

Semnal slab sau pierdut

In cazul pierderii semnalului RF dintre unitatea receptor si unitatea centrala, pictograma  de pe ecran va disparea.

În cazul deconectării unității receptor de la wireless, LED-ul “Heating on” va clipi rar.

Recomandări:

- Schimbați bateriile unității centrale dacă este necesar.
- Apropiati unitățile una de alta și unitatea receptor de routerul WiFi și verificați din nou starea dispozitivelor.
- Dacă în câteva minute funcționarea nu revine la normal iar LED-ul “Heating on” continuă să clipească rar, stergeți și executați din nou procedurile de împerechere: mai întâi a unității centrale cu unitatea receptor și mai apoi împerecherea cu routerul wireless (prin aplicația de mobil).

Setare ora și ziua săptămânii

1. Cu ecranul aprins, apăsați lung butonul M timp de 5-6 secunde. Pe ecran rămâne afișată doar ora, iar indicatorul minutelor clipește.
2. Apăsați tastele Sus și Jos până ajungeți la valoarea dorită. Apăsați tasta M pentru a confirma.
3. Indicatorul orei clipește. Apăsați tastele Sus și Jos până ajungeți la valoarea dorită. Apăsați tasta M pentru a confirma.
4. Indicatorul corespunzător zilei săptămânii, 1 (luni) - 7

(duminica) va clipi. Apasati tastele Sus si Jos pana ajungeti la valoarea dorita. Apasati tasta M pentru a confirma.

5. Ecranul revine la modul normal de afisare.

Funcția detectie geam deschis

Cand functia de detectie geam deschis este activata prin aplicatie, sistemul va opri automat incalzirea daca se inregistreaza o scadere brusca a temperaturii (2°C in 15 minute in mod implicit). Pictograma “geam deschis” apare pe ecran, iar temperatura setata (SET) devine 5°C.

Aceasta functie este utila atunci cand se deschide o fereastră (pentru aerisire, de exemplu) fara sa se opreasca incalzirea.

Termostatul va reveni la modul de functionare anterior dupa 30 de minute, iar pictograma “geam deschis” va dispere de pe ecran.

Orice alta apasare de buton in perioada de 30 de minute va opri functia, aducand sistemul la modul anterior de functionare.

Configurare program zilnic prin termostat

Nota: Configurarea programului zilnic poate fi facuta si prin aplicatia Tuya Smart, procedura pe care, pentru usurinta executarii, o recomandam.

Cu ecranul aprins, apasati lung butonul P (6-7 secunde) pentru a

intra in setarile de PROGRAM. Zilele saptamanii sunt marcate de la 1 (luni) la 7 (duminica). Fiecare zi are 4 perioade de timp (1 ~ 4). Fiecare apasare a butonului P duce la setarea urmatoare.

1. Apasati lung butonul P. Indicatorul pentru minute clipeste. Schimbati valoarea cu ajutorul butoanelor Sus si Jos.
2. Apasati butonul P. Indicatorul pentru ora clipeste. Schimbati valoarea cu ajutorul butoanelor Sus si Jos.
3. Apasati butonul P. Indicatorul pentru temperatura setata (SET) clipeste. Schimbati valoarea cu ajutorul butoanelor Sus si Jos.
4. Apasati butonul P pentru perioada urmatoare.
5. Repetati pasii pentru celelalte zile si perioade.

Exemplu de programare temperatura pe zile:

Zi	Ora	Temp	Ora	Temp	Ora	Temp	Ora	Temp
1-5	7:00	22°C	8:30	19°C	17:00	22°C	22:00	19°C
6	8:00	22°C	8:30	22°C	17:00	22°C	22:00	19°C
7	8:00	22°C	8:30	22°C	17:00	22°C	22:00	19°C

Setari avansate

1. Opriti unitatea centrala apasand butonul de pornire/oprire.
2. Cu ecranul stins, apasati lung si simultan butoanele M si Sus.

3. Apasati butonul M pentru a naviga prin meniu si sagetile Sus si Jos pentru a modifica valorile.
4. Apasati butonul de pornire/oprire pentru a iesi din meniu.

Meniu	Descriere	Plaja valori	Valoare implicita
01	Calibrare temperatura senzor intern	-8°C ~ 8°C (pas 0.1°C)	0°C
02	Setare limita maxima temperatura setata	5°C ~ 35°C	35°C
03	Setare limita minima temperatura setata	5°C ~ 35°C	5°C
05	Temperatura protectie inghet	5°C ~ 15°C	5°C
09	Hysteresis (Deadzone)	0.1°C ~ 6°C (pas 0.1°C)	0.1°C
11	Funcție blocare taste	1: Pornit (Apasati lung timp de 5 sec. tasta M pentru a debloca tastele) 0: Oprit	0

12	Funcție detectie geam deschis - OWD	On: Pornit Off: Oprit	0
13	OWD - Timp detectie	2 ~ 30 minute	15 minute
14	OWD - Scadere temperatura (in timpul de detectie)	2,3,4 °C	2°C
15	OWD - Timp Intarziere (revenire la setare/ program anterior)	10 ~ 60 minute	30 minute
17	Revenire la setarile din fabrica	0: Nu 1: Da Apasati lung butonul de pornire/oprire timp de 5 secunde pana se restarteaza termostatul.	0
	Versiune Software	5055-02	

Diagrama conexiuni unitate receptor

Atentionare: Conectarea unitatii receptor la o sursa de alimentare de 230 V si la o centrala termica se executa doar de catre personal calificat si doar dupa consultarea documentatiei termostatului si a centralei termice.

Unitatea receptor are o comanda de tip releu, NO (Normal Deschis) si NC (Normal Inchis) fara potential (neenergizat) ce executa inchiderea unui circuit de comanda cu un curent maxim de 10 A si o tensiune maxima de 250 V AC / DC.

Regasiti exemple de conectare cu anumite modele de centrale termice la sfarsitul manualului.

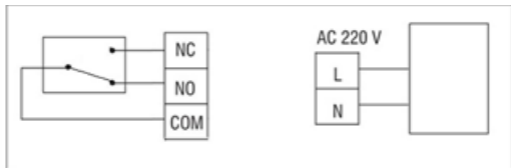

Exemple de conectare a termostatului PNI CT36 la diferite modele de centrale termice

Atentionare: Conectarea unitatii receptor la o sursa de alimentare de 230 V si la o centrala termica se executa doar de catre personal calificat si doar dupa consultarea documentatiei termostatului si a centralei termice.

1. Ariston CLAS EVO SYSTEM

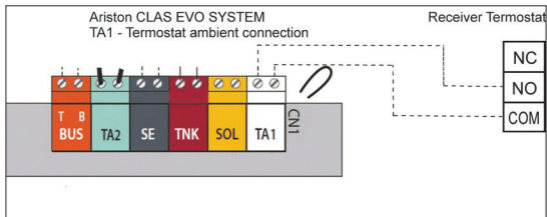

2. Ferroli DivaCondens 24/28

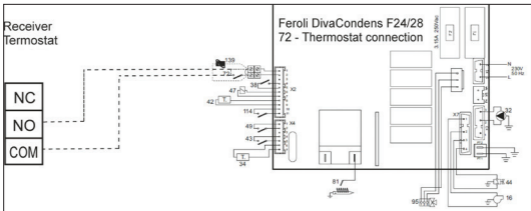

3. Vaillant Ecotec Pure

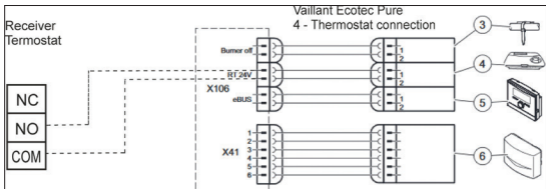

4. Motan Max Optimus

Receiver
Termostat

Motan Max Optimus
TA - Thermostat connection

NC
NO
COM

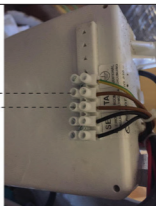

EN:**EU Simplified Declaration of Conformity**

ONLINESHOP SRL declares that **Smart thermostat PNI CT36** complies with the Directive EMC 2014/30/EU, RED 2014/53/UE, and ROHS 2011/65/EU. The full text of the EU declaration of conformity is available at the following Internet address:

<https://www.mypni.eu/products/7068/download/certifications>

BG:**Опростена декларация за съответствие на ЕС**

ONLINESHOP SRL декларира, че **Интелигентен термостат PNI CT36** спазва директивата EMC 2014/30/EU, RED 2014/53/UE и ROHS 2011/65/EU. Пълният текст на ЕС декларацията за съответствие е достъпен на следния интернет адрес:

<https://www.mypni.eu/products/7068/download/certifications>

DE:**Vereinfachte EU- Konformitätserklärung**

ONLINESHOP SRL erklärt, dass das **Intelligenter Thermostat PNI CT36** der Richtlinie EMC 2014/30/EU, RED 2014/53/UE und ROHS 2011/65/ EU entspricht. Sie finden den ganzen Text der EU-Konformitätserklärung an der folgenden Internetadresse:

<https://www.mypni.eu/products/7068/download/certifications>

ES:**Declaración UE de conformidad simplificada**

ONLINESHOP SRL declara que el **Termostato inteligente PNI CT36** cumple con la Directiva EMC 2014/30/EU, RED 2014/53/EU y la ROHS

2011/65/EU. El texto completo de la declaración de conformidad de la UE está disponible en la siguiente dirección de Internet:
<https://www.mypni.eu/products/7068/download/certifications>

FR

Déclaration de conformité simplifiée de l'UE

ONLINESHOP SRL déclare que **Thermostat intelligent PNI CT36** est conforme à la directive EMC 2014/30/EU, RED 2014/53/UE et ROHS 2011/65/EU. Le texte complet de la déclaration de conformité UE est disponible à l'adresse Internet suivante:

<https://www.mypni.eu/products/7068/download/certifications>

HU:

Egyszerűsített EU Megfelelési Közlemény

ONLINESHOP SRL kijelenti azt, hogy a **Intelligens termosztát PNI CT36** megfelel az EMC 2014/30/EU, RED 2014/53/UE és ROHS 2011/65/EU irányelvnek. Az EU-megfeleléségi nyilatkozat teljes szövege a következő internetes címen érhető el:

<https://www.mypni.eu/products/7068/download/certifications>

IT:

Dichiarazione UE di conformità semplificata

ONLINESHOP SRL dichiara che il **Termostato intelligente PNI CT36** è conforme alla direttiva EMC 2014/30/UE, RED 2014/53/UE e ROHS 2011/65/EU. Il testo completo della dichiarazione di conformità europea è disponibile al seguente indirizzo Internet:

<https://www.mypni.eu/products/7068/download/certifications>

NL:

Vereenvoudigde EU-conformiteitsverklaring

ONLINESHOP SRL verklaart dat **Slimme thermostaat PNI CT36** voldoet aan de richtlijn EMC 2014/30/EU, RED 2014/53/UE en ROHS 2011/65/EU. De volledige tekst van de EU-conformiteitsverklaring is beschikbaar op het volgende internetadres:

<https://www.mypni.eu/products/7068/download/certifications>

PL:

Uproszczona deklaracja zgodności UE

ONLINESHOP SRL oświadcza, że **Inteligentny termostat PNI CT36** jest zgodny z dyrektywą EMC 2014/30/EU, RED 2014/53/UE i ROHS 2011/65/EU. Pełny tekst deklaracji zgodności UE dostępny jest pod następującym adresem internetowym:

<https://www.mypni.eu/products/7068/download/certifications>

RO:

Declaratie UE de conformitate simplificata

ONLINESHOP SRL declara ca **Termostat inteligent PNI CT36** este in conformitate cu Directivele EMC 2014/30/EU, RED 2014/53/UE si ROHS 2011/65/EU. Textul integral al declaratiei UE de conformitate este disponibil la urmatoarea adresa de internet:

<https://www.mypni.eu/products/7068/download/certifications>

