



PNI SmartHome RG120 WiFi



EN	User manual	1
BG	Ръководство за употреба	10
DE	Benutzerhandbuch	19
ES	Manual de usuario	28
FR	Manuel utilisateur	37
HU	Használati utasítás	46
IT	Manuale utente	55
NL	Handleiding	64
PL	Instrukcja obsługi	73
RO	Manual de utilizare	82



PNI SmartHome RG120LR WiFi
Smart relay



User manual

Technical specifications

- Power supply: 230V AC - 5V/1A DC
- Door sensor type: magnetic with wire
- Sensor cable length: 5 meters
- Order type: NO relay (normal open not energized)
- Wireless frequency: 2.4GHz
- Transmission power: 100mW
- Wireless standard: IEEE802.11 b/g/n
- Mobile application: Tuya Smart, Smart Life
- Installation: indoor only
- Operating temperature: -26~80°C

What you get

- Smart relay
- Wired door sensor
- USB - Micro USB cable
- 230V-5V power adapter
- Mounting accessories
- User manual

Compatibility test between the PNI RG120LR relay and the motorized gate/door

1. Power the relay with the included power supply and USB cable. The LED will flash alternately red/blue, then it will stabilize on blue LED.
2. Use the red/black wires in the box to connect the relay to the garage door opener (meaning, the wires from the garage door opener).

3. Press the button on the relay.
4. Pressing the button will trigger the command, closing the relay and the NO control circuit (normally open not energized).

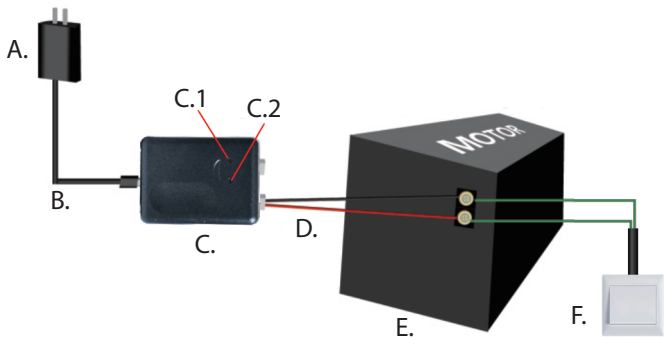

- | | |
|----------------------------|------------------------------------|
| A. Power adapter 230V - 5V | D. Red/black wires |
| B. USB - micro USB cable | E. Garage door engine (automation) |
| C. Relay unit | F. Open button |
| C.1 LED | |
| C.2 Button | |

If the test succeeds and the door opens, repeat and test the closing procedure, after which you can proceed to the next step.

If the gate do not open, the relay may not be compatible with the garage door automation. Check the automation documentation for the compatible opening command type.

The smart relay connection to the WiFi network and addition to the Tuya Smart mobile application

1. Connect your phone to the 2.4 GHz wireless network. The PNI RG120LR smart relay only supports 2.4 GHz wireless connection. If you have 2 networks available, one 2.4 GHz and one 5 GHz, make sure you have chosen the 2.4 GHz WiFi network for connection.
2. Download the **Tuya Smart** app from Google Play or the App Store or scan the QR codes below:



Android



iOS

3. During the pairing procedure, make sure that the phone and the relay are within range of the WiFi network (you must have at least 50% signal). Make sure that your router does not have the MAC filtering function activated.

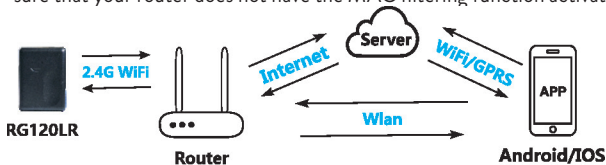

4. Start the application, log in or create an account if you are using the

- application for the first time.
5. Power the relay with the power supply and the USB cable in the package. The LED will flash quickly red/blue. Note: If, on the other hand, the LED flashes rarely, press and hold the button on the relay until the LED flashes red/blue often.
 6. Click the + icon in the upper right corner of the application.
 7. From the list of categories on the left, select **Electrical**, then the **Garage Door Opener (Wi-Fi)** option from the list of devices on the right side of the screen.
 8. Check again that the LED on the relay flashes frequently.
 9. Enter the wireless network password (activate the GPS location on the phone if necessary) and continue.
 10. The pairing procedure can take several moments. Wait until it completes successfully. The application will ask you to rename the relay.

If adding the relay fails, repeat the above steps, making sure you have entered the correct wireless network password and that the LED on the relay flashes frequently.

The application allows you to open and close the garage door, to make alarm notification settings in case of open/closed door and to set a certain time when the door will open/close automatically.

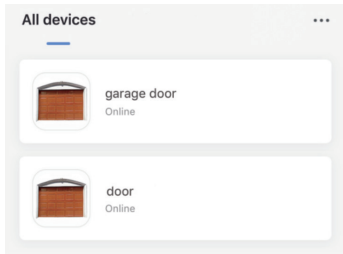

A smart relay can open a single garage door.

In the application, however, you can add as many relays as you want for as many doors or gates as you have.

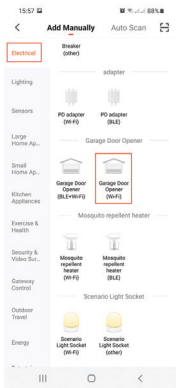

15:54 89%
Done

Added successfully

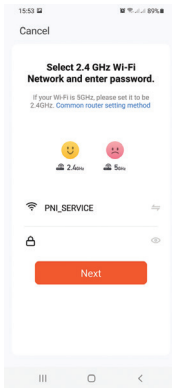
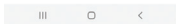

15:55 89%
← PNI RG120LR ↗

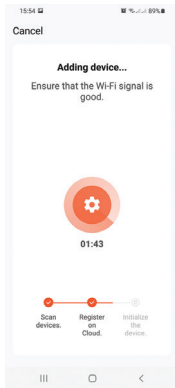
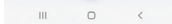

15:55 89%
← PNI RG120LR ↗

closing

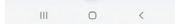

Relay installation on the garage door

Install the relay only after you have tested the compatibility with the garage door and after you have added it in the mobile application.

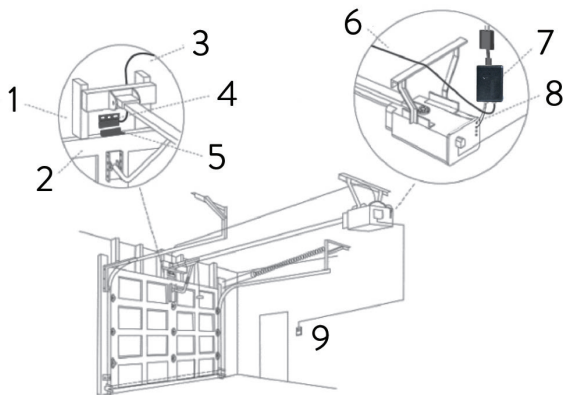

1. Wall
2. Garage door
3. Sensor cable
4. Wired sensor
5. Sensor magnet (fixed on the garage door)
6. Sensor cable
7. Relay
8. Red/black wires
9. Garage door opening button

First step: Power the relay using the power adapter in the package.

Second step: Connect the relay to the door opener (meaning to the wires leading to the garage door opener).

Insert the red/black wire plug into the relay. Then connect the 2 wires to the garage door motor (automation) in the same connectors where the wires leading to the wall-mounted opening button are connected.

Third step: Connect the sensor to the garage door.

Connect the sensor connector to the relay. Then mount the wired sensor on the wall and the magnet on the garage door so that you get a distance between the 2 elements of 3-15 mm. Use the mounting accessories in the box (screws, nails, cables).

Note: If it is difficult to install with screws, you can use the double-sided tape in the package as an alternative.

For a secure fixing you can use both elements: screws + double sided adhesive tape.

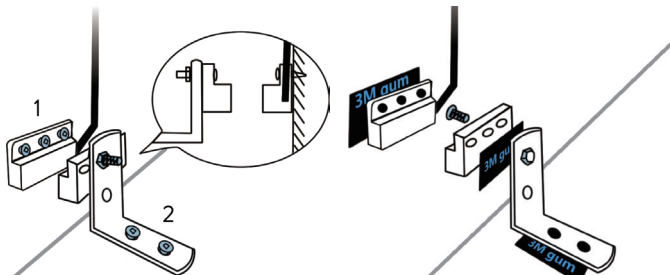

Simplified EU declaration of conformity

SC ONLINESHOP SRL declares that the **Smart Relay PNI SmartHome RG120LR** is in accordance with the RED Directive 2014/53/EU. The full text of the EU Declaration of Conformity is available at the following website:

<https://www.mypni.eu/products/8326/download/certifications>



PNI SmartHome RG120LR WiFi Интелигентно реле



Ръководство за употреба

Технически спецификации

- Захранване: 230V AC - 5V/1A DC
- Тип сензор за врата: магнитен с проводник
- Дължина на кабела на сензора: 5 метра
- Тип на поръчката: Няма реле (нормално отворено без захранване)
- Безжична честота: 2,4 GHz
- Предавателна мощност: 100mW
- Безжичен стандарт: IEEE802.11 b/g/n
- Мобилно приложение: TuYa Smart, Smart Life
- Монтаж: само на закрито
- Работна температура: -26~80°C

Това, което получавате

- Интелигентно реле
- Кабелен сензор за врата
- USB - Micro USB кабел
- Захранващ адаптер 230V-5V
- Монтажни аксесоари
- Ръководство за употреба

Тест за съвместимост между релето PNI RG120LR и моторизираната врата/врата

1. Захранвайте релето с включеното захранване и USB кабел. Светодиодът ще мига последователно червено/синьо, след което ще се стабилизира върху син светодиод.
2. Използвайте червените/черните проводници в кутията, за да свържете релето към отварачката за гаражни врати (което означава, че проводниците от отварачката за гаражни врати).

3. Натиснете бутона на релето.
4. Натискането на бутона ще задейства командата, затваряйки релето и веригата за управление на NO (нормално отворено, без захранване).

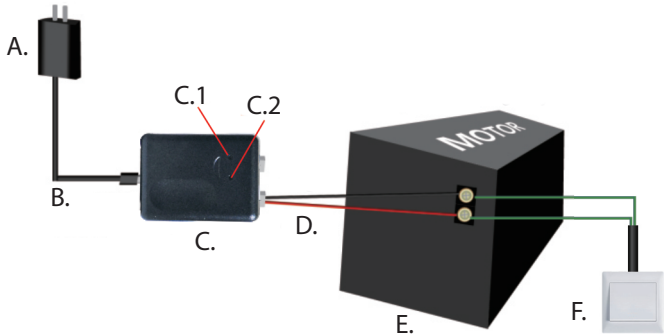

- | | |
|--------------------------------|--|
| A. Захранващ адаптер 230V - 5V | D. Червени/черни проводници |
| B. USB - микро USB кабел | E. Двигател за гаражни врати (автоматизация) |
| C. Релейно устройство | F. Бутон за отваряне |
| C.1 LED | |
| C.2 Бутон | |

Ако тестът е успешен и вратата се отваря, повторете и тествайте процедурата за затваряне, след което можете да преминете към следващата стъпка.

Ако вратата не се отвори, релето може да не е съвместимо с автоматизацията на гаражните врати. Проверете документацията за автоматизация за съвместимия тип команда за отваряне.

Интелигентната релейна връзка с WiFi мрежата и допълнение към мобилното приложение TuYa Smart

1. Свържете телефона си с безжична мрежа 2,4 GHz. Интелигентното реле PNI RG120LR поддържа само 2.4 GHz безжична връзка. Ако имате 2 налични мрежи, една 2.4 GHz и една 5 GHz, уверете се, че сте избрали 2.4 GHz WiFi мрежа за връзка.
2. Изтеглете приложението TuYa Smart от Google Play или App Store или сканирайте QR кодовете по -долу:



Android



iOS

3. По време на процедурата за вдвояване се уверете, че телефонът и релето са в обхвата на WiFi мрежата (трябва да имате поне 50% сигнал). Уверете се, че вашият рутер не е активирал функцията за филтриране на MAC.

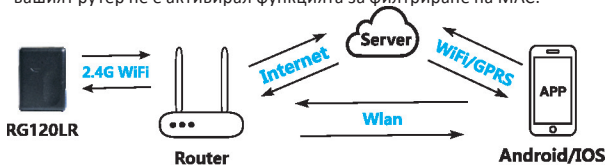

4. Стартирайте приложението, влезте или създайте акаунт, ако използвате приложението за първи път.
5. Захранвайте релето със захранването и USB кабела в опаковката.

Светодиодът ще мига бързо червено/синьо. Забележка: Ако, от друга страна, светодиодът мига рядко, натиснете и задръжте бутона на релето, докато светодиодът често мига червено/синьо.

- Щракнете върху иконата + в горния десен ъгъл на приложението.
- От списъка с категории вляво изберете **Electrical**, тогава **Garage Door Opener (Wi-Fi)** опция от списъка с устройства в дясната част на екрана.
- Проверете отново дали светодиодът на релето мига често.
- Въведете паролата за безжична мрежа (активирайте GPS местоположението на телефона, ако е необходимо) и продължете.
- Процедурата по сдвояване може да отнеме няколко момента. Изчакайте, докато завърши успешно. Приложението ще ви помоли да преименувате релето

Ако добавянето на релето не успее, повторете горните стъпки, като се уверите, че сте въвели правилната парола за безжична мрежа и че светодиодът на релето мига често.

Приложението ви позволява да отваряте и затваряте вратата на гаража, да правите настройки за известия за аларма в случай на отворена/затворена врата и да задавате определено време, когато вратата ще се отваря/затваря автоматично.

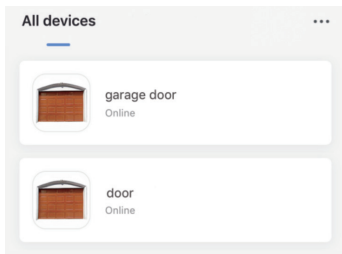

Интелигентното реле може да отвори единична гаражна врата.

В приложението обаче можете да добавите колкото искате релета за толкова врати или порти, колкото имате.

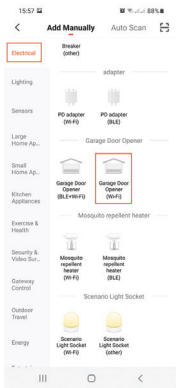

15:54 Done

Added successfully

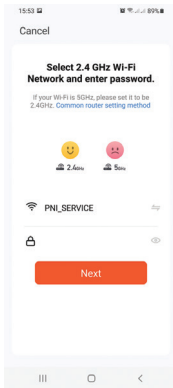
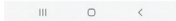

15:55

PNI RG120LR

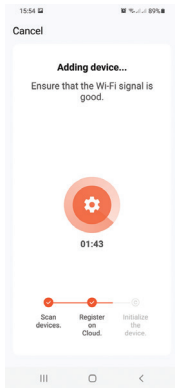
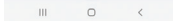

15:55

PNI RG120LR

closing

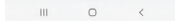

Релеен монтаж на гаражната врата

Инсталирайте релето само след като сте тествали съвместимостта с гаражната врата и след като сте го добавили в мобилното приложение.

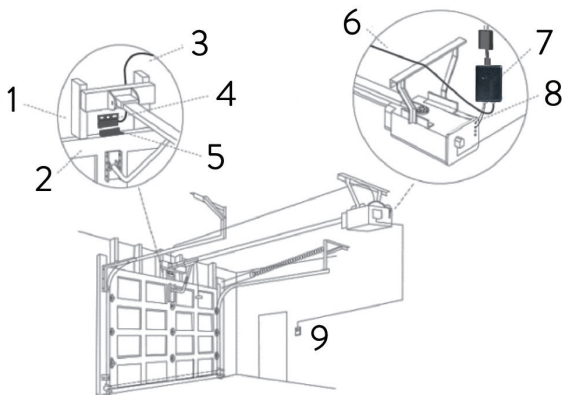

1. Стена
2. Гаражна врата
3. Сензорен кабел
4. Кабелен сензор
5. Сензорен магнит (фиксиран на гаражната врата)
6. Сензорен кабел
7. Реле
8. Червени/черни проводници
9. Бутон за отваряне на гаражна врата

Първа стъпка: Захранвайте релето, като използвате захранващия адаптер в опаковката.

Втора стъпка: Свържете релето към отварящия механизъм на вратата (което означава към проводниците, водещи към отварящия механизъм на гаражните врати).

Поставете червения/черния кабел в релето. След това свържете 2-те проводника към двигателя на гаражната врата (автоматизация) в същите съединители, където са свързани проводниците, водещи до стенен бутон за отваряне.

Трета стъпка: Свържете сензора към гаражната врата.

Свържете конектора на сензора към релето. След това монтирайте кабелния сензор на стената и магнита на гаражната врата, така че да получите разстояние между 2 елемента от 3-15 мм. Използвайте монтажните принадлежности в кутията (винтове, пирони, кабели).

Забележка: Ако е трудно да се инсталира с винтове, можете да използвате двустранната лента в опаковката като алтернатива.

За сигурно фиксиране можете да използвате и двата елемента: винтове + двойно лепило.

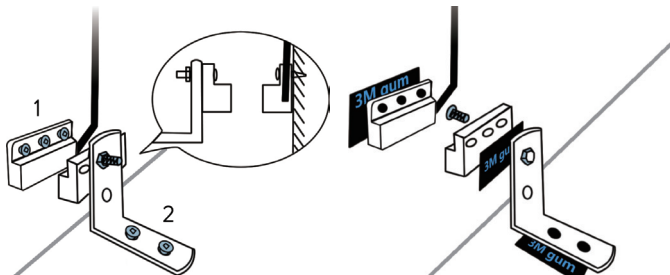

Опростена декларация на ЕС за съответствие

SC ONLINESHOP SRL декларира, че **Smart Relay PNI SmartHome RG120LR** е в съответствие с Директивата RED 2014/53/ЕС. Пълният текст на Декларацията за съответствие на ЕС е достъпен на следния уебсайт:

<https://www.mypni.eu/products/8326/download/certifications>



PNI SmartHome RG120LR WiFi Intelligentes relais



Benutzerhandbuch

Technische Spezifikationen

- Stromversorgung: 230V AC - 5V/1A DC
- Türsensortyp: magnetisch mit Draht
- Sensorkabellänge: 5 Meter
- Bestellart: NO-Relais (Schließer nicht erregt)
- Funkfrequenz: 2,4 GHz
- Sendeleistung: 100mW
- Funkstandard: IEEE802.11 b/g/n
- Mobile Anwendung: Tuya Smart, Smart Life
- Installation: nur drinnen
- Betriebstemperatur: -26~80°C

Was man bekommt

- Intelligentes Relais
- Kabelgebundener Türsensor
- USB - Micro-USB-Kabel
- 230V-5V Netzteil
- Montagezubehör
- Benutzerhandbuch

Kompatibilitätstest zwischen dem Relais PNI RG120LR und dem motorisierten Tor/Tür

1. Versorgen Sie das Relais mit dem mitgelieferten Netzteil und USB-Kabel. Die LED blinkt abwechselnd rot/blau und stabilisiert sich dann auf der blauen LED.
2. Verwenden Sie die roten/schwarzen Drähte in der Box, um das Relais mit

- dem Garagentoröffner zu verbinden (d.h. die Drähte vom Garagentoröffner).
3. Drücken Sie die Taste am Relais.
 4. Durch Drücken der Taste wird der Befehl ausgelöst, das Relais schließt und der NO-Steuerkreis (normalerweise offen, nicht erregt).

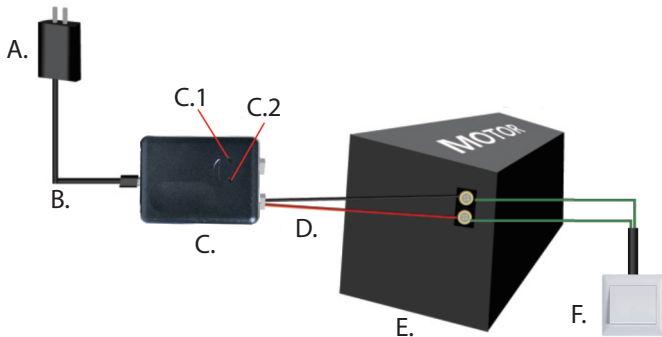

- | | |
|--------------------------|----------------------------------|
| A. Netzteil 230V - 5V | D. Rote/schwarze Drähte |
| B. USB - Micro-USB-Kabel | E. Garagentorantrieb (Automatik) |
| C. Relaiseinheit | F. Schaltfläche öffnen |
| C.1 LED | |
| C.2 Taste | |

Wenn der Test erfolgreich ist und sich die Tür öffnet, wiederholen und testen Sie den Schließvorgang, danach können Sie mit dem nächsten Schritt fortfahren.

Wenn sich das Tor nicht öffnet, ist das Relais möglicherweise nicht mit der Garagentorautomatik kompatibel. Überprüfen Sie die Automatisierungsdokumentation für den kompatiblen Öffnungsbefehlstyp.

Die Smart-Relay-Verbindung zum WiFi-Netzwerk und Ergänzung zur Tuya Smart-Mobilanwendung

1. Verbinden Sie Ihr Telefon mit dem 2,4-GHz-WLAN. Das PNI RG120LR Smart Relay unterstützt nur 2,4-GHz-Funkverbindungen. Wenn Ihnen 2 Netzwerke zur Verfügung stehen, ein 2,4-GHz- und ein 5-GHz-Netzwerk, stellen Sie sicher, dass Sie das 2,4-GHz-WLAN-Netzwerk für die Verbindung ausgewählt haben.
2. Laden Sie die Tuya Smart App von Google Play oder dem App Store herunter oder scannen Sie die folgenden QR-Codes:



Android



iOS

3. Stellen Sie während des Pairing-Vorgangs sicher, dass sich das Telefon und das Relais in Reichweite des WiFi-Netzwerks befinden (Sie müssen mindestens 50 % Signal haben). Stellen Sie sicher, dass Ihr Router die MAC-Filterfunktion nicht aktiviert hat.

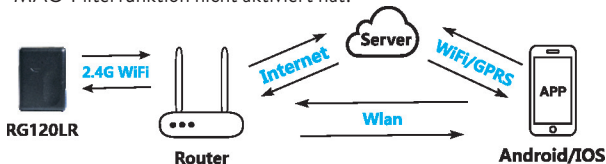

4. Starten Sie die Anwendung, melden Sie sich an oder erstellen Sie ein Konto, wenn Sie die Anwendung zum ersten Mal verwenden.
5. Versorgen Sie das Relais mit dem Netzteil und dem USB-Kabel im Paket. Die LED blinkt schnell rot/blau. Hinweis: Wenn die LED hingegen selten blinkt, halten Sie die Taste am Relais gedrückt, bis die LED oft rot/blau blinkt.
6. Klicken Sie auf das **+**-Symbol in der oberen rechten Ecke der Anwendung.
7. Wählen Sie aus der Liste der Kategorien auf der linken Seite **Electrical**, dann ist die **Garage Door Opener (Wi-Fi)** Option aus der Geräteliste auf der rechten Seite des Bildschirms.
8. Überprüfen Sie erneut, ob die LED am Relais häufig blinkt.
9. Geben Sie das WLAN-Passwort ein (ggf. GPS-Standort am Telefon aktivieren) und fahren Sie fort.
10. Der Kopplungsvorgang kann einige Augenblicke dauern. Warten Sie, bis es erfolgreich abgeschlossen wurde. Die Anwendung fordert Sie auf, das Relais umzubenennen.

Wenn das Hinzufügen des Relais fehlschlägt, wiederholen Sie die obigen Schritte und vergewissern Sie sich, dass Sie das richtige WLAN-Passwort eingegeben haben und die LED am Relais häufig blinkt.

Mit der Anwendung können Sie das Garagentor öffnen und schließen, Alarmbenachrichtigungseinstellungen bei geöffnetem/geschlossenem Tor vornehmen und eine bestimmte Zeit einstellen, zu der das Tor automatisch öffnet/schließt.

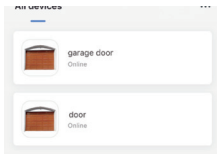

Ein intelligentes Relais kann ein einzelnes Garagentor öffnen. In der Anwendung können Sie jedoch beliebig viele Relais für beliebig viele Türen oder Tore hinzufügen.

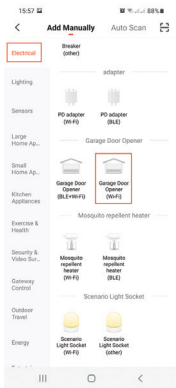

15:54 89% **Done**

Added successfully

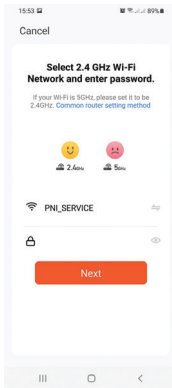
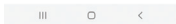

15:55 89% PNI RG120LR

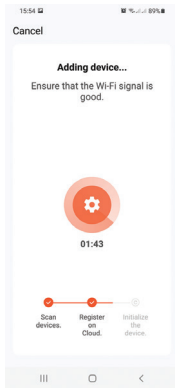
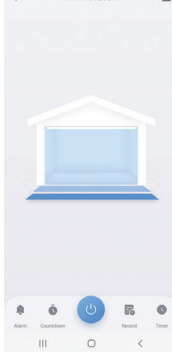

15:55 89% PNI RG120LR

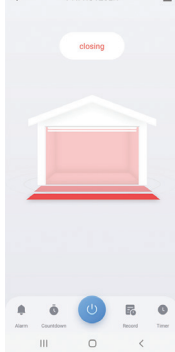

Relaismontage am Garagotor

Installieren Sie das Relais erst, nachdem Sie die Kompatibilität mit dem Garagotor getestet und in der mobilen Anwendung hinzugefügt haben.

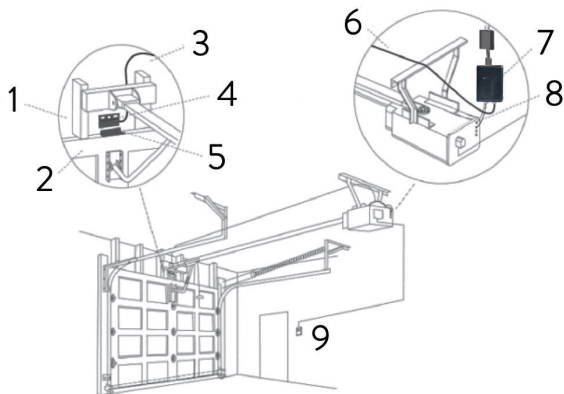

1. Mauer
2. Garagentor
3. Sensorkabel
4. Kabelgebundener Sensor
5. Sensormagnet (am Garagentor befestigt)
6. Sensorkabel
7. Relais
8. Rote/schwarze Drähte
9. Taste zum Öffnen des Garagentors

Erster Schritt: Versorgen Sie das Relais mit dem mitgelieferten Netzteil.

Zweiter Schritt: Verbinden Sie das Relais mit dem Türöffner (also mit den Kabeln, die zum Garagentoröffner führen).

Stecken Sie den rot/schwarzen Kabelstecker in das Relais. Verbinden Sie dann die 2 Drähte mit dem Garagentormotor (Automation) in denselben Anschlüssen, an denen die Drähte zum wandmontierten Öffnungstaster angeschlossen sind.

Dritter Schritt: Schließen Sie den Sensor an das Garagentor an.

Verbinden Sie den Sensorstecker mit dem Relais. Montieren Sie dann den kabelgebundenen Sensor an der Wand und den Magneten am Garagentor so, dass Sie einen Abstand zwischen den 2 Elementen von 3-15 mm erhalten. Verwenden Sie das im Karton enthaltene Montagezubehör (Schrauben, Nägel, Kabel).

Hinweis: Wenn die Montage mit Schrauben schwierig ist, können Sie alternativ das doppelseitige Klebeband im Paket verwenden.

Für eine sichere Befestigung können Sie beide Elemente verwenden: Schrauben + Doppelkleber.

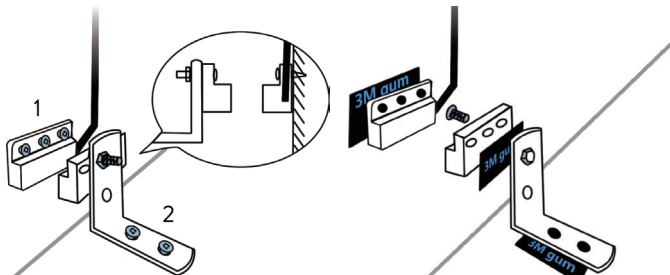

Vereinfachte EU-Konformitätserklärung

SC ONLINESHOP SRL erklärt, dass das **Smart Relay PNI SmartHome RG120LR** der RED-Richtlinie 2014/53/EU entspricht. Der vollständige Text der EU-Konformitätserklärung ist auf der folgenden Website verfügbar:

<https://www.mypni.eu/products/8326/download/certifications>



PNI SmartHome RG120LR WiFi Relé inteligente



Manual de usuario

Especificaciones técnicas

- Fuente de alimentación: 230V AC - 5V/1A DC
- Tipo de sensor de puerta: magnético con cable
- Longitud del cable del sensor: 5 metros
- Tipo de pedido: relé NO (normal abierto no energizado)
- Frecuencia inalámbrica: 2,4 GHz
- Potencia de transmisión: 100 mW
- Estándar inalámbrico: IEEE802.11 b/g/n
- Aplicación móvil: Tuya Smart, Smart Life
- Instalación: solo en interiores
- Temperatura de funcionamiento: -26~80°C

Lo que obtienes

- Relé inteligente
- Sensor de puerta cableado
- Cable USB - micro USB
- Adaptador de corriente 230V-5V
- Accesorios de montaje
- Manual de usuario

Prueba de compatibilidad entre el relé PNI RG120LR y el portón/puerta motorizado

1. Encienda el relé con la fuente de alimentación y el cable USB incluidos. El LED parpadeará alternativamente en rojo/azul, luego se estabilizará en el LED azul.
2. Utilice los cables rojo/negro de la caja para conectar el relé al abre-puertas

de garaje (es decir, los cables del abre-puertas de garaje).

3. Presione el botón del relé.
4. Al presionar el botón se activará el comando, cerrando el relé y el circuito de control NO (normalmente abierto no energizado).

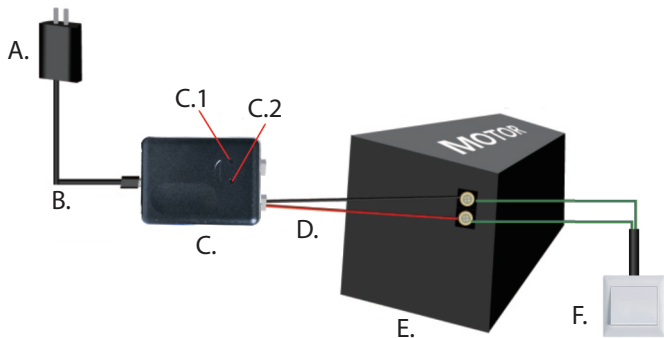

- | | |
|-------------------------------------|---|
| A. Adaptador de corriente 230V - 5V | D. Cables rojo/negro |
| B. USB - cable micro USB | E. Motor de puerta de garaje (automatización) |
| C. Unidad de relé | F. Botón abrir |
| C.1 LED | |
| C.2 Botón | |

Si la prueba tiene éxito y la puerta se abre, repita y pruebe el procedimiento de cierre, después de lo cual puede continuar con el siguiente paso.

Si la puerta no se abre, es posible que el relé no sea compatible con la automatización de la puerta del garaje. Consulte la documentación de automatización para conocer el tipo de mando de apertura compatible.

La conexión de relé inteligente a la red WiFi y la adición a la aplicación móvil Tuya Smart

1. Conecte su teléfono a la red inalámbrica de 2,4 GHz. El relé inteligente PNI RG120LR solo admite una conexión inalámbrica de 2,4 GHz. Si tiene 2 redes disponibles, una de 2,4 GHz y otra de 5 GHz, asegúrese de haber elegido la red WiFi de 2,4 GHz para la conexión.
2. Descargue la aplicación Tuya Smart de Google Play o App Store o escanee los códigos QR a continuación:



Android



iOS

3. Durante el procedimiento de emparejamiento, asegúrese de que el teléfono y el relé estén dentro del alcance de la red WiFi (debe tener al menos un 50% de señal). Asegúrese de que su enrutador no tenga activada la función de filtrado MAC.

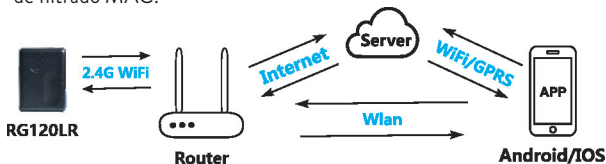

4. Inicie la aplicación, inicie sesión o cree una cuenta si está utilizando la aplicación por primera vez.
5. Encienda el relé con la fuente de alimentación y el cable USB en el paquete. El LED parpadeará rápidamente en rojo/azul. Nota: Si, por otro lado, el LED parpadea raramente, presione y mantenga presionado el botón en el relé hasta que el LED parpadee en rojo/azul con frecuencia.
6. Haga clic en el icono + en la esquina superior derecha de la aplicación.
7. En la lista de categorías de la izquierda, seleccione **Electrical**, entonces el **Garage Door Opener (Wi-Fi)** opción de la lista de dispositivos en el lado derecho de la pantalla.
8. Compruebe de nuevo que el LED del relé parpadea con frecuencia.
9. Ingrese la contraseña de la red inalámbrica (active la ubicación GPS en el teléfono si es necesario) y continúe.
10. El procedimiento de emparejamiento puede tardar varios minutos. Espere hasta que se complete correctamente. La aplicación le pedirá que cambie el nombre del relé.

Si la adición del relé falla, repita los pasos anteriores, asegurándose de haber ingresado la contraseña de red inalámbrica correcta y que el LED del relé parpadea con frecuencia.

La aplicación le permite abrir y cerrar la puerta del garaje, realizar ajustes de notificación de alarma en caso de puerta abierta/cerrada y establecer un tiempo determinado en el que la puerta se abrirá/cerrará automáticamente.

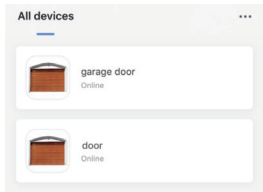

Un relé inteligente puede abrir una sola puerta de garaje.

En la aplicación, sin embargo, puede agregar tantos relés como desee para tantas puertas o portones como tenga.

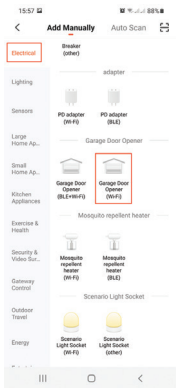

15:54 Done

Added successfully

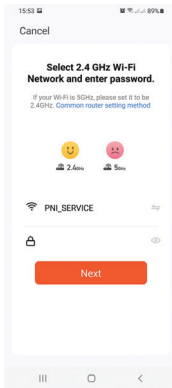

15:55 PNI RG120LR

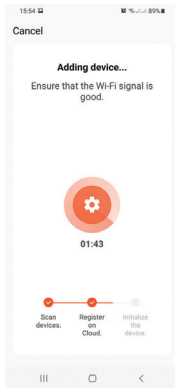
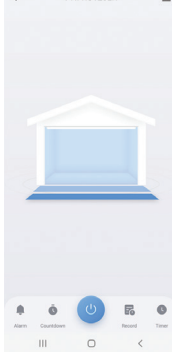

15:55 PNI RG120LR

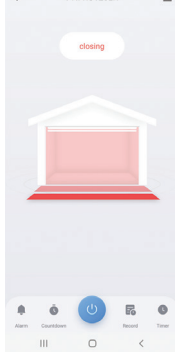

Instalación de relés en la puerta del garaje.

Instale el relé solo después de haber probado la compatibilidad con la puerta del garaje y después de haberlo agregado en la aplicación móvil.

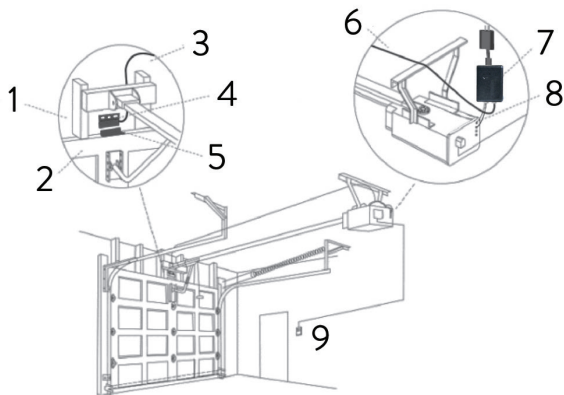

1. Pared
2. Puerta de la cochera
3. Cable sensor
4. Sensor cableado
5. Imán sensor (fijo en la puerta del garaje)
6. Cable sensor
7. Relé
8. Cables rojo/negro
9. Botón de apertura de la puerta del garaje

Primer paso: Encienda el relé con el adaptador de corriente incluido en el paquete.

Segundo paso: Conecte el relé al abridor de puerta (es decir, a los cables que conducen al abridor de puerta de garaje).

Inserte el enchufe del cable rojo/negro en el relé. Luego conecte los 2 cables al motor de la puerta del garaje (automatización) en los mismos conectores donde están conectados los cables que conducen al botón de apertura montado en la pared.

Tercer paso: conecte el sensor a la puerta del garaje.

Conecte el conector del sensor al relé. Luego monte el sensor cableado en la pared y el imán en la puerta del garaje de manera que tenga una distancia entre los 2 elementos de 3-15 mm. Utilice los accesorios de montaje de la caja (tornillos, clavos, cables).

Nota: Si es difícil de instalar con tornillos, puede usar la cinta de doble cara del paquete como alternativa.

Para una fijación segura puede utilizar ambos elementos: tornillos + doble cola.

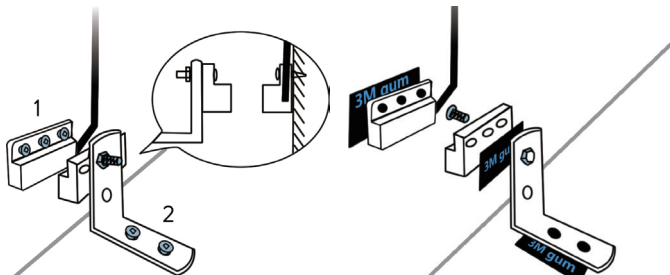

Declaración de conformidad de la UE simplificada

SC ONLINESHOP SRL declara que el **Smart Relay PNI SmartHome RG120LR** cumple con la Directiva RED 2014/53/EU. El texto completo de la Declaración de conformidad de la UE está disponible en el siguiente sitio web:

<https://www.mypni.eu/products/8326/download/certifications>



PNI SmartHome RG120LR WiFi Relais intelligent



Manuel de l'utilisateur

Spécifications techniques

- Alimentation: 230V AC - 5V/1A DC
- Type de capteur de porte: magnétique avec fil
- Longueur du câble du capteur: 5 mètres
- Type de commande: NO relais (normalement ouvert non alimenté)
- Fréquence sans fil: 2,4 GHz
- Puissance d'émission: 100mW
- Norme sans fil: IEEE802.11 b/g/n
- Application mobile: Tuya Smart, Smart Life
- Installation: à l'intérieur seulement
- Température de fonctionnement: -26~80°C

Ce que vous obtenez

- Relais intelligent
- Capteur de porte filaire
- Câble USB - micro-USB
- Adaptateur secteur 230V-5V
- Accessoires de montage
- Manuel de l'utilisateur

Test de compatibilité entre le relais PNI RG120LR et le portail/porte motorisé

1. Alimentez le relais avec le bloc d'alimentation et le câble USB fournis. La LED clignotera alternativement rouge/bleu, puis elle se stabilisera sur la LED bleue.
2. Utilisez les fils rouge/noir de la boîte pour connecter le relais à l'ouvre-porte

de garage (c'est-à-dire les fils de l'ouvre-porte de garage).

3. Appuyez sur le bouton du relais.
4. Une pression sur le bouton déclenchera la commande, fermant le relais et le circuit de commande NO (normalement ouvert non alimenté).

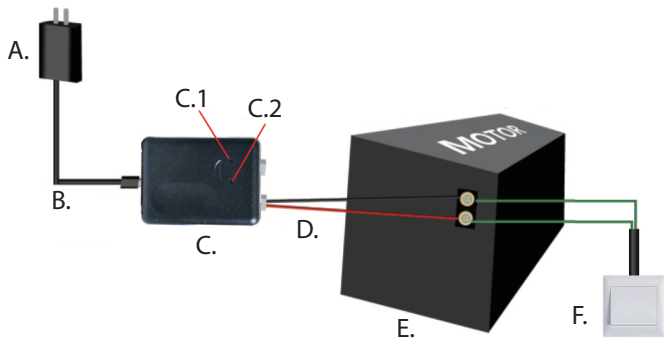

- | | |
|---------------------------------|---|
| A. Adaptateur secteur 230V - 5V | D. Fils rouge/noir |
| B. USB - micro-USB câble | E. Moteur de porte de garage (automatisation) |
| C. Unité de relais | F. Bouton Ouvrir |
| C.1 LED | |
| C.2 Bouton | |

Si le test réussit et que la porte s'ouvre, répétez et testez la procédure de fermeture, après quoi vous pouvez passer à l'étape suivante.

Si le portail ne s'ouvre pas, le relais peut ne pas être compatible avec l'automatisation de la porte de garage. Consultez la documentation de l'automatisation pour le type de commande d'ouverture compatible.

La connexion relais intelligent au réseau WiFi et complément à l'application mobile Tuya Smart

1. Connectez votre téléphone au réseau sans fil 2,4 GHz. Le relais intelligent PNI RG120LR ne prend en charge que la connexion sans fil 2,4 GHz. Si vous disposez de 2 réseaux, un 2,4 GHz et un 5 GHz, assurez-vous d'avoir choisi le réseau WiFi 2,4 GHz pour la connexion.
2. Téléchargez l'application Tuya Smart depuis Google Play ou l'App Store ou scannez les codes QR ci-dessous:



Android



iOS

3. Lors de la procédure d'appairage, assurez-vous que le téléphone et le relais sont à portée du réseau WiFi (vous devez avoir au moins 50% de signal). Assurez-vous que votre routeur n'a pas la fonction de filtrage MAC activée.

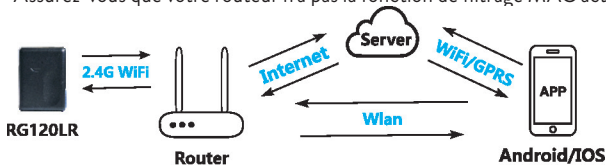

4. Démarrez l'application, connectez-vous ou créez un compte si vous utilisez

- l'application pour la première fois.
- Alimentez le relais avec l'alimentation et le câble USB dans l'emballage. La LED clignotera rapidement rouge/bleu. Remarque: Si par contre la LED clignote rarement, maintenez enfoncé le bouton du relais jusqu'à ce que la LED clignote souvent en rouge/bleu.
 - Cliquez sur l'icône + dans le coin supérieur droit de l'application.
 - Dans la liste des catégories sur la gauche, sélectionnez **Electrical**, puis le **Garage Door Opener (Wi-Fi)** dans la liste des appareils sur le côté droit de l'écran.
 - Vérifiez à nouveau que la LED du relais clignote fréquemment.
 - Saisissez le mot de passe du réseau sans fil (activez la localisation GPS sur le téléphone si nécessaire) et continuez.
 - La procédure d'appairage peut prendre plusieurs instants. Attendez qu'il se termine avec succès. L'application vous demandera de renommer le relais.

Si l'ajout du relais échoue, répétez les étapes ci-dessus, en vous assurant d'avoir entré le bon mot de passe du réseau sans fil et que le voyant du relais clignote fréquemment.

L'application vous permet d'ouvrir et de fermer la porte de garage, d'effectuer des réglages de notification d'alarme en cas de porte ouverte/fermée et de définir une certaine heure à laquelle la porte s'ouvrira/se fermera automatiquement.

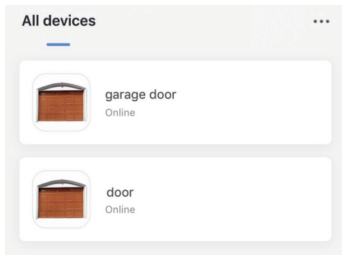

Un relais intelligent peut ouvrir une seule porte de garage.

Dans l'application, cependant, vous pouvez ajouter autant de relais que vous le souhaitez pour autant de portes ou de portails que vous avez.

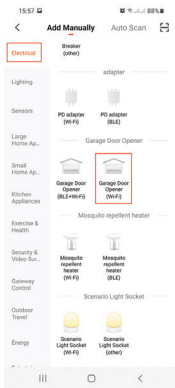

15:54 Done

Added successfully

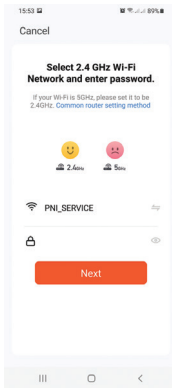
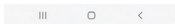

15:55 PNI RG120LR

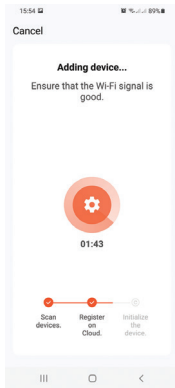
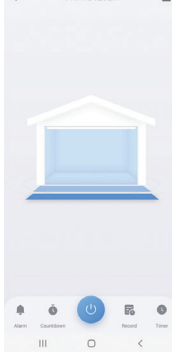

15:55 PNI RG120LR

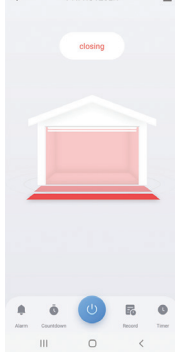

Installation de relais sur la porte de garage

Installez le relais uniquement après avoir testé la compatibilité avec la porte de garage et après l'avoir ajouté dans l'application mobile.

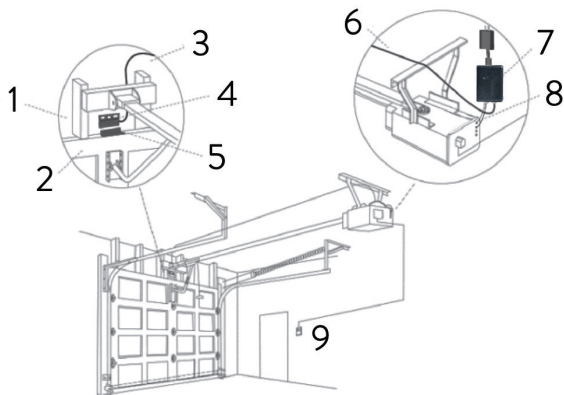

1. Mur
2. Porte de garage
3. Câble de capteur
4. Capteur filaire
5. Aimant capteur (fixé sur la porte de garage)
6. Câble de capteur
7. Relais
8. Fils rouge/noir
9. Bouton d'ouverture de porte de garage

Première étape: alimentez le relais à l'aide de l'adaptateur secteur dans l'emballage.

Deuxième étape: Connectez le relais à l'ouvre-porte (c'est-à-dire aux fils menant à l'ouvre-porte de garage).

Insérez la fiche du fil rouge/noir dans le relais. Connectez ensuite les 2 fils au moteur de porte de garage (automatisme) dans les mêmes connecteurs où sont connectés les fils menant au bouton d'ouverture mural.

Troisième étape: Connectez le capteur à la porte de garage.

Connectez le connecteur du capteur au relais. Montez ensuite le capteur filaire sur le mur et l'aimant sur la porte de garage de manière à obtenir une distance entre les 2 éléments de 3-15 mm. Utilisez les accessoires de montage dans la boîte (vis, clous, câbles).

Remarque: S'il est difficile à installer avec des vis, vous pouvez utiliser le ruban adhésif double face dans l'emballage comme alternative.

Pour une fixation sûre vous pouvez utiliser les deux éléments: vis + double colle.

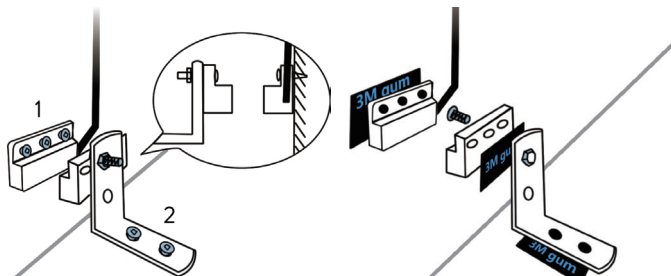

Déclaration UE simplifiée de conformité

SC ONLINESHOP SRL déclare que le Smart Relay PNI SmartHome RG120LR est conforme à la directive RED 2014/53/UE. Le texte intégral de la déclaration de conformité UE est disponible sur le site Web suivant:

<https://www.mypni.eu/products/8326/download/certifications>



PNI SmartHome RG120LR WiFi Okos relé



Használati utasítás

Műszaki adatok

- Tápellátás: 230V AC - 5V/1A DC
- Ajtóérzékelő típusa: mágneses vezetékkel
- Az érzékelő kábel hossza: 5 méter
- Megrendelés típusa: NO relé (normál nyitva nincs feszültség)
- Vezeték nélküli frekvencia: 2,4 GHz
- Átviteli teljesítmény: 100mW
- Vezeték nélküli szabvány: IEEE802.11 b/g/n
- Mobil alkalmazás: Tuya Smart, Smart Life
- Telepítés: csak beltérben
- Üzemi hőmérséklet: -26~80°C

Amit kapsz

- Intelligens relé
- Vezetékes ajtóérzékelő
- USB - Micro USB kábel
- 230V-5V hálózati adapter
- Szerelési tartozékok
- Használati utasítás

Kompatibilitási teszt a PNI RG120LR relé és a motoros kapu/ajtó között

1. Táplálja a relét a mellékelt tápegységgel és USB -kábelrel. A LED felváltva pirosan/kéken villog, majd a kék LED -en stabilizálódik.
2. A dobozban található piros/fekete vezetékekkel csatlakoztassa a relét a garázs kapu -nyitóhoz (vagyis a garázs kapu -nyitó vezetékeit).

3. Nyomja meg a relén lévő gombot.
4. A gomb megnyomása elindítja a parancsot, bezárja a relét és a NO vezérlőáramkört (normál esetben nyitva, feszültség nélkül).

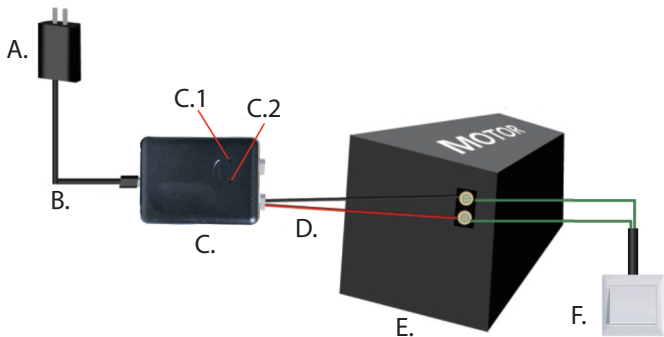

- | | |
|--------------------------|-----------------------------------|
| A. Tápegység 230V - 5V | D. Piros/fekete vezetékek |
| B. USB - mikro USB kábel | E. Garázskapec motor (automatika) |
| C. Relé egység | F. Megnyitás gomb |
| C.1 LED | |
| C.2 Gomb | |

Ha a teszt sikeres, és az ajtó kinyílik, ismétlje meg és tesztelje a zárási eljárást, majd folytassa a következő lépéssel.

Ha a kapu nem nyílik ki, előfordulhat, hogy a relé nem kompatibilis a garázskapec automatizálásával. Ellenőrizze az automatizálási dokumentációban a kompatibilis nyitóparancs -típust.

Az intelligens relé csatlakozás a WiFi hálózathoz és a Tuya Smart mobilalkalmazás kiegészítése

1. Csatlakoztassa a telefont a 2,4 GHz -es vezeték nélküli hálózathoz. A PNI RG120LR intelligens relé csak a 2,4 GHz -es vezeték nélküli kapcsolatot támogatja. Ha 2 hálózat áll rendelkezésre, az egyik 2,4 GHz és a másik 5 GHz, győződjön meg arról, hogy a 2,4 GHz -es WiFi hálózatot választotta a kapcsolathoz.
2. Töltse le a Tuya Smart alkalmazást a Google Playről vagy az App Store -ból, vagy olvassa be az alábbi QR -kódokat:



Android



iOS

3. A párosítási eljárás során győződjön meg arról, hogy a telefon és a relé a WiFi hálózat hatótávolságán belül van (legalább 50% -os jel kell, hogy legyen). Győződjön meg arról, hogy az útválasztón nincs aktiválva a MAC szűrési funkció.

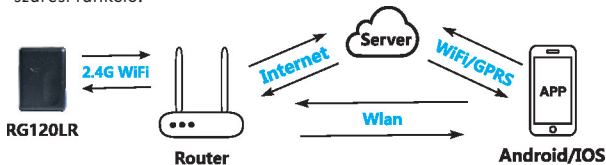

4. Indítsa el az alkalmazást, jelentkezzen be vagy hozzon létre fiókot, ha először használja az alkalmazást.
5. Táplálja a relét a tápegységgel és a csomagban található USB -kábellet. A LED gyorsan pirosan/kéken villog. Megjegyzés: Ha viszont a LED ritkán villog, nyomja meg és tartsa lenyomva a relé gombját, amíg a LED gyakran pirosan/kéken villog.
6. Kattintson a + ikonra az alkalmazás jobb felső sarkában.
7. A bal oldali kategóriák listájából válassza a lehetőséget **Electrical**, aztán a **Garage Door Opener (Wi-Fi)** lehetőséget a képernyő jobb oldalán található eszközök listájáról.
8. Ellenőrizze még egyszer, hogy a relén lévő LED gyakran villog -e.
9. Írja be a vezeték nélküli hálózat jelszavát (szükség esetén aktiválja a GPS helyét a telefonon), és folytassa.
10. A párosítási folyamat több pillanatig is eltarthat. Várja meg, amíg sikeresen befejeződik. Az alkalmazás megkéri, hogy nevezze át a relét.

Ha a relé hozzáadása sikertelen, ismételje meg a fenti lépéseket, győződjön meg arról, hogy a helyes vezeték nélküli hálózati jelszót adta meg, és hogy a relén lévő LED gyakran villog.

Az alkalmazás lehetővé teszi a garázkapu kinyitását és bezárását, a riasztási értesítések beállítását nyitott/csukott ajtó esetén, valamint egy bizonyos időpont beállítását, amikor az ajtó automatikusan kinyílik/bezáródik.

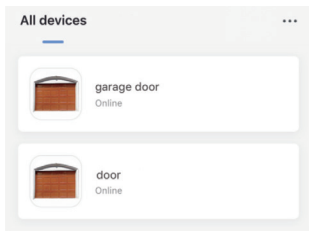

Az intelligens relé egyetlen garázkaput nyithat.

Az alkalmazásban azonban annyi relét adhat hozzá, amennyit csak akar, annyi ajtóhoz vagy kapuhoz.

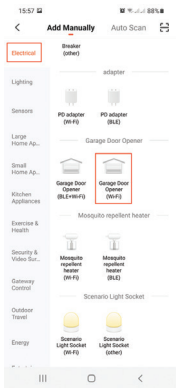

15:54 89% Done

Added successfully

 Smart Garage Door Opener 
Device added successfully

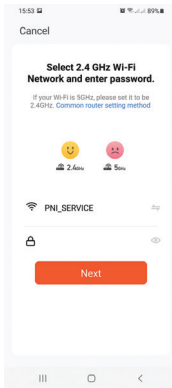
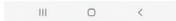

15:55 89%

← PNI RG120LR ↗



Alarm Countdown  Record Timer

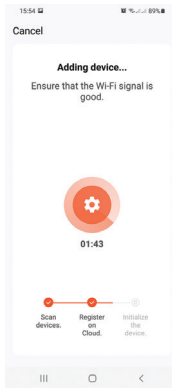
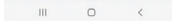

15:55 89%

← PNI RG120LR ↗

closing



Alarm Countdown  Record Timer

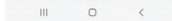

Relé felszerelése a garázskapura

Csak akkor szerelje fel a relét, ha tesztelte a kompatibilitást a garázskapuval, és miután hozzáadta a mobilalkalmazáshoz.

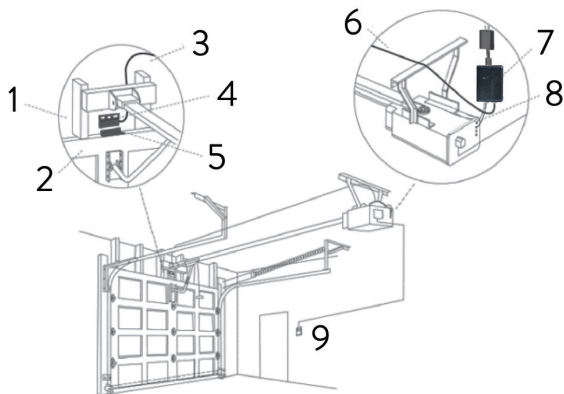

1. Fal
2. Garázsajtó
3. Érzékelő kábel
4. Vezetékes érzékelő
5. Érzékelő mágnes (a garázkapun rögzítve)
6. Érzékelő kábel
7. Relé
8. Piros/fekete vezetékek
9. Garázkapu nyitó gomb

Első lépés: Töltse fel a relét a csomagban található hálózati adapter segítségével.

Második lépés: Csatlakoztassa a relét az ajtónyitóhoz (vagyis a garázkapu-nyitóhoz vezető vezetékekhez).

Dugja be a piros/fekete vezetékes dugót a relébe. Ezután csatlakoztassa a 2 vezetéket a garázkapu motorjához (automatizálás) ugyanazokban a csatlakozókban, ahol a falra szerelt nyitógombhoz vezető vezetékek vannak csatlakoztatva.

Harmadik lépés: Csatlakoztassa az érzékelőt a garázkapuhoz.

Csatlakoztassa az érzékelő csatlakozóját a reléhez. Ezután szerelje fel a vezetékes érzékelőt a falra és a mágnest a garázkapura úgy, hogy a két elem közötti távolság 3-15 mm legyen. Használja a dobozban található szerelési tartozékokat (csavarok, szögek, kábelek).

Megjegyzés: Ha csavarokkal nehéz felszerelni, alternatívaként használhatja a csomagban található kétoldalas szalagot.

A biztonságos rögzítéshez mindkét elemet használhatja: csavarokat + kétoldalas szalagot.

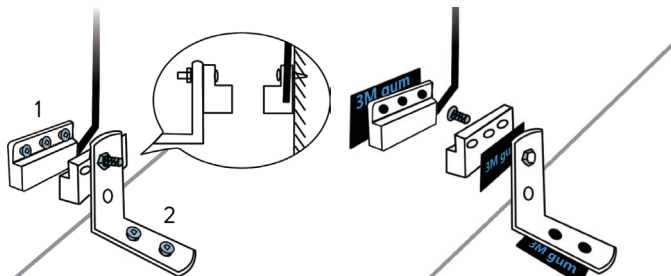

Egyszerűsített EU -megfelelőségi nyilatkozat

Az SC ONLINESHOP SRL kijelenti, hogy a Smart Relay PNI SmartHome RG120LR megfelel a 2014/53/EU RED irányelvnek. Az EU megfelelési nyilatkozat teljes szövege elérhető az alábbi weboldalon:

<https://www.mypni.eu/products/8326/download/certifications>



PNI SmartHome RG120LR WiFi Modulo intelligente



Manuale dell'utente

Specifiche tecniche

- Alimentazione: 230V AC - 5V/1A DC
- Tipo di sensore porta: magnetico con filo
- Lunghezza del cavo del sensore: 5 metri
- Tipo di comando: relè NO (normalmente aperto non alimentato)
- Frequenza wireless: 2,4 GHz
- Potenza di trasmissione: 100 mW
- Standard wireless: IEEE802.11 b/g/n
- Applicazione mobile: Tuya Smart, Smart Life
- Installazione: solo per interni
- Temperatura di esercizio: -26~80°C

Contenuto del pacco

- Modulo intelligente
- Sensore porta cablato
- Cavo USB - micro USB
- Adattatore di alimentazione 230V-5V
- Accessori di montaggio
- Manuale d'uso

Test di compatibilità tra il relè PNI RG120LR e il cancello/ porta motorizzata

1. Alimenta il relè con l'alimentatore incluso e il cavo USB. Il LED lampeggerà alternativamente rosso/blu, quindi si stabilizzerà sul LED blu.
2. Utilizzare i fili rosso/nero nella scatola per collegare il relè all'apriporta del garage (ovvero, i fili dall'apriporta del garage).

3. Premere il pulsante sul relè.
4. La pressione del pulsante attiverà il comando, chiudendo il relè e il circuito di comando NO (normalmente aperto non alimentato).

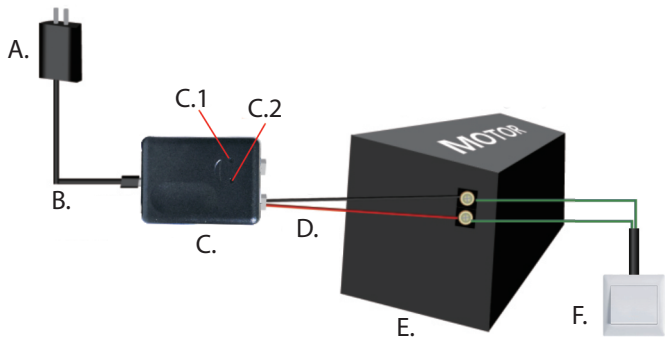

- | | |
|--|--|
| A. Adattatore di alimentazione 230V - 5V | D. Fili rosso/nero |
| B. Cavo USB - micro USB | E. Motore della porta del garage (automazione) |
| C. Unità relè | F. Pulsante Apri porta |
| C.1 LED | |
| C.2 Tasto | |

Se il test ha esito positivo e la porta si apre, ripetere e testare la procedura di chiusura, dopodiché si può procedere al passaggio successivo.

Se il cancello non si apre, il relè potrebbe non essere compatibile con l'automazione della porta del garage. Controllare la documentazione dell'automazione per il tipo di comando di apertura compatibile.

La connessione del relè intelligente alla rete WiFi e l'aggiunta all'applicazione mobile Tuya Smart

1. Collega il tuo telefono alla rete wireless da 2,4 GHz. Il modulo intelligente PNI RG120LR supporta solo la connessione wireless da 2,4 GHz. Se hai 2 reti disponibili, una da 2,4 GHz e una da 5 GHz, assicurati di aver scelto la rete WiFi da 2,4 GHz per la connessione.
2. Scarica l'app Tuya Smart da Google Play o dall'App Store o scansiona i codici QR di seguito



Android



iOS

3. Durante la procedura di abbinamento, assicurati che il telefono e il relè si trovino nel raggio della rete WiFi (devi avere almeno il 50% di segnale). Assicurati che il tuo router non abbia la funzione di filtro MAC attivata.

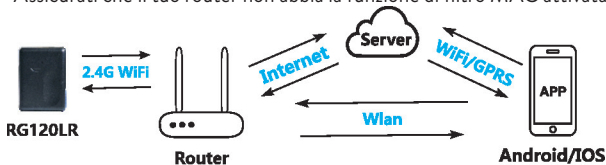

4. Avvia l'applicazione, accedi o crea un conto se stai utilizzando l'applicazione

- per la prima volta.
- Alimentare il relè con l'alimentatore e il cavo USB nella confezione. Il LED lampeggerà velocemente in rosso/blu. Nota: Se invece il LED lampeggia raramente, premere e tenere premuto il pulsante sul relè finché il LED non lampeggia velocemente rosso/blu.
 - Fare clic sull'icona + nell'angolo in alto a destra dell'applicazione.
 - Dall'elenco delle categorie a sinistra, seleziona **Electrical**, quindi l'opzione **Garage Door Opener (Wi-Fi)** dall'elenco dei dispositivi sul lato destro dello schermo.
 - Ricontrollare che il LED sul relè lampeggi frequentemente.
 - Immettere la password della rete wireless (se necessario attivare la posizione GPS sul telefono) e continuare.
 - La procedura di associazione può richiedere diversi istanti. Attendi fino a quando non viene completato correttamente. L'applicazione ti chiederà di rinominare il relè.

Se l'aggiunta del relè non riesce, ripetere i passaggi precedenti, assicurandosi di aver immesso la password di rete wireless corretta e che il LED sul relè lampeggi frequentemente.

L'applicazione permette di aprire e chiudere la porta del garage, di effettuare impostazioni di notifica di allarme in caso di porta aperta/chiusa e di impostare un determinato orario in cui la porta si aprirà/chiuderà automaticamente.

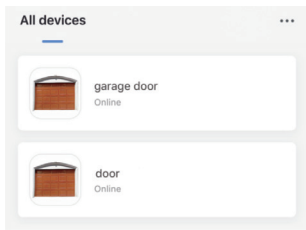

Un modulo può aprire una singola porta del garage.

Nell'applicazione, tuttavia, puoi aggiungere tutti i relè che desideri per tutte le porte o cancelli che hai.

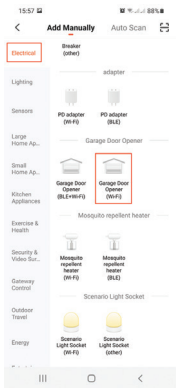

15:54 Done

Added successfully

 Smart Garage Door Opener
Device added successfully

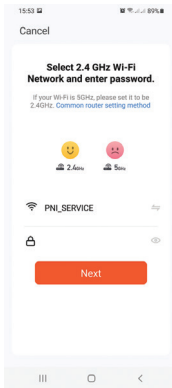
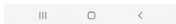

15:55

PNI RG120LR



Alarm Countdown  Record Timer

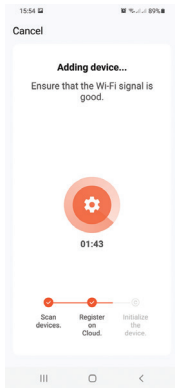
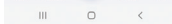

15:55

PNI RG120LR

closing



Alarm Countdown  Record Timer

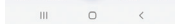

Installazione relè sulla porta del garage

Installare il relè solo dopo aver testato la compatibilità con la porta del garage e dopo averlo aggiunto nell'applicazione mobile.

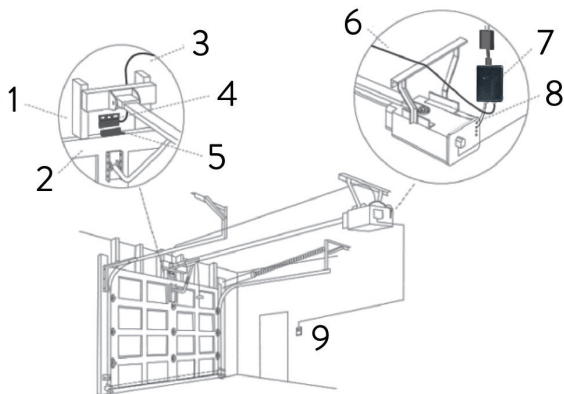

1. Parete
2. Porta del garage
3. Cavo del sensore
4. Sensore cablato
5. Magnete sensore (fissato sulla porta del garage)
6. Cavo del sensore
7. Relè
8. Fili rosso/nero
9. Pulsante di apertura della porta del garage

Primo passo: alimentare il relè utilizzando l'adattatore di alimentazione nella confezione.

Secondo passo: collegare il relè all'apriporta (ovvero ai fili che portano all'apriporta del garage).

Inserire la spina del filo rosso/nero nel relè. Collegare quindi i 2 fili al motore della porta del garage (automazione) negli stessi connettori dove sono collegati i fili che portano al pulsante di apertura a parete.

Terzo passo: collegare il sensore alla porta del garage.

Collegare il connettore del sensore al relè. Montare quindi il sensore cablato sulla parete e il magnete sulla porta del garage in modo da ottenere una distanza tra i 2 elementi di 3-15 mm. Utilizzare gli accessori di montaggio nella confezione (viti, chiodi, cavi).

Nota: se risulta difficile l'installazione con le viti, è possibile utilizzare in alternativa il nastro biadesivo contenuto nella confezione.

Per un fissaggio sicuro si possono utilizzare entrambi gli elementi: viti + nastro biadesivo.

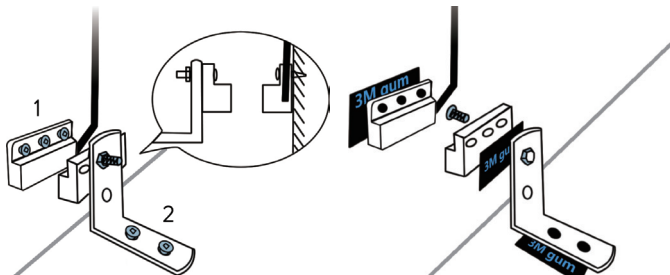

Dichiarazione di conformità UE semplificata

SC ONLINESHOP SRL dichiara che lo **Smart Relè PNI SmartHome RG120LR** è conforme alla Direttiva RED 2014/53/UE. Il testo completo della Dichiarazione di Conformità UE è disponibile al seguente sito web:

<https://www.mypni.eu/products/8326/download/certifications>



PNI SmartHome RG120LR WiFi Slim relais



Handleiding

Technische specificaties

- Voeding: 230V AC - 5V/1A DC
- Type deursensor: magnetisch met draad
- Lengte sensorkabel: 5 meter
- Type bestelling: GEEN relais (normaal open niet bekrachtigd)
- Draadloze frequentie: 2,4 GHz
- Zendvermogen: 100mW
- Draadloze standaard: IEEE802.11 b/g/n
- Mobiele applicatie: Tuya Smart, Smart Life
- Installatie: alleen binnen
- Bedrijfstemperatuur: -26~80°C

Wat je krijgt

- Slim relais
- Bedrade deursensor
- USB - Micro-USB-kabel
- 230V-5V voedingsadapter
- Montage accessoires
- Handleiding

Compatibiliteitstest tussen het PNI RG120LR-relais en de gemotoriseerde poort/deur

1. Voorzie het relais van stroom met de meegeleverde voeding en USB-kabel. De led knippert afwisselend rood/blauw, daarna stabiliseert hij op blauwe led.
2. Gebruik de rood/zwarte draden in de doos om het relais aan te sluiten op de

garagedeuropener (dus de draden van de garagedeuropener).

3. Druk op de knop op het relais.
4. Als u op de knop drukt, wordt het commando geactiveerd, waardoor het relais en het NO-regelcircuit worden gesloten (normaal open niet bekrachtigd).

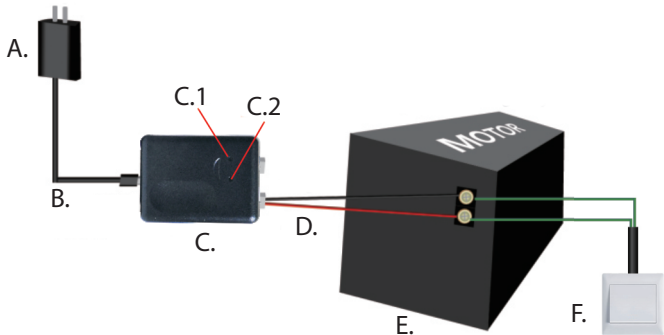

- | | | | |
|-----|-------------------------|----|----------------------------------|
| A. | Stroomadapter 230V - 5V | D. | Rode/zwarte draden |
| B. | USB - micro-USB-kabel | E. | Garagedeurmotor (automatisering) |
| C. | Relaiseenheid | F. | Open knop |
| C.1 | LED | | |
| C.2 | Knop | | |

Als de test slaagt en de deur opent, herhaal en test u de sluitprocedure, waarna u door kunt gaan naar de volgende stap.

Als de poort niet opengaat, is het relais mogelijk niet compatibel met de automatisering van de garagedeur. Raadpleeg de automatiseringsdocumentatie voor het compatibele type openingsopdracht.

De slimme relaisverbinding met het WiFi-netwerk en toevoeging aan de Tuya Smart mobiele applicatie

1. Verbind uw telefoon met het 2,4 GHz draadloze netwerk. Het PNI RG120LR slimme relais ondersteunt alleen een 2,4 GHz draadloze verbinding. Als je 2 netwerken beschikbaar hebt, een 2,4 GHz en een 5 GHz, zorg er dan voor dat je het 2,4 GHz wifi-netwerk hebt gekozen voor verbinding.
2. Download de Tuya Smart-app van Google Play of de App Store of scan de onderstaande QR-codes:



Android



iOS

3. Zorg er tijdens de koppelingsprocedure voor dat de telefoon en het relais zich binnen het bereik van het wifi-netwerk bevinden (u moet minimaal 50% signaal hebben). Zorg ervoor dat uw router de MAC-filterfunctie niet heeft geactiveerd.

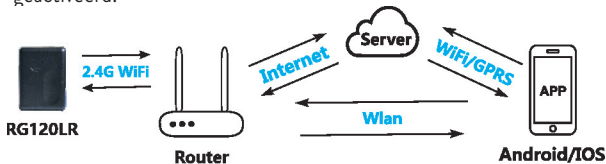

4. Start de applicatie, log in of maak een account aan als je de applicatie voor het eerst gebruikt.
5. Voed het relais met de voeding en de USB-kabel in het pakket. De LED zal snel rood/blauw knipperen. Opmerking: Als de LED daarentegen zelden knippert, houdt u de knop op het relais ingedrukt totdat de LED vaak rood/blauw knippert.
6. Klik op het +-pictogram in de rechterbovenhoek van de applicatie.
7. Selecteer in de lijst met categorieën aan de linkerkant **Electrical**, dan de **Garage Door Opener (Wi-Fi)** optie uit de lijst met apparaten aan de rechterkant van het scherm.
8. Controleer nogmaals of de LED op het relais regelmatig knippert.
9. Voer het wachtwoord van het draadloze netwerk in (activeer indien nodig de GPS-locatie op de telefoon) en ga verder.
10. De koppelingsprocedure kan enkele ogenblikken duren. Wacht tot het succesvol is voltooid. De applicatie zal u vragen om het relais te hernoemen.

Als het toevoegen van het relais mislukt, herhaalt u de bovenstaande stappen, waarbij u ervoor zorgt dat u het juiste wachtwoord voor het draadloze netwerk hebt ingevoerd en dat de LED op het relais regelmatig knippert.

Met de applicatie kunt u de garagedeur openen en sluiten, instellingen voor alarmmeldingen maken in het geval van een open/gesloten deur en een bepaalde tijd instellen waarop de deur automatisch opent/sluit.

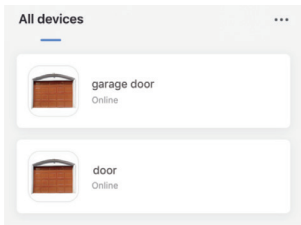

Een slim relais kan een enkele garagedeur openen.

In de applicatie kunt u echter zoveel relais toevoegen als u wilt voor zoveel deuren of poorten als u heeft.

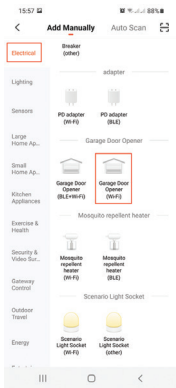

15:54 📶 🔋 89%
Done

Added successfully



Smart Garage Door Opener ↗
Device added successfully

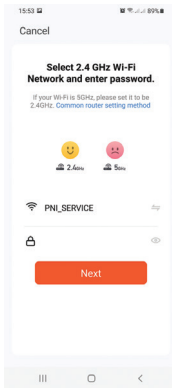
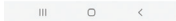

15:55 📶 🔋 89%

← PNI RG120LR ↗

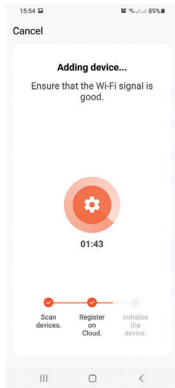
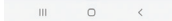

15:55 📶 🔋 89%

← PNI RG120LR ↗

closing

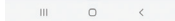

Relais installatie op de garagedeur

Installeer het relais pas nadat u de compatibiliteit met de garagedeur hebt getest en nadat u het in de mobiele applicatie hebt toegevoegd.

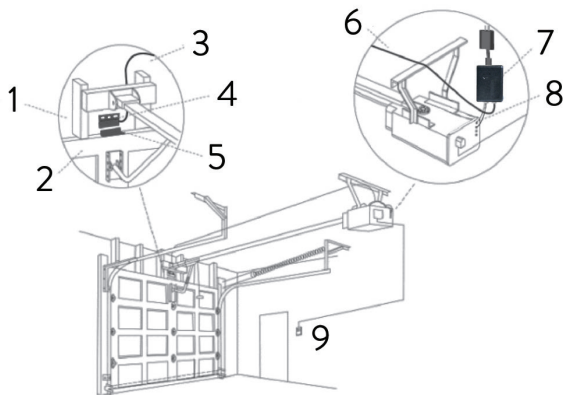

1. Muur
2. Garagedeur
3. Sensorkabel
4. Bedrade sensor
5. Sensormagneet (vast op de garagedeur)
6. Sensorkabel
7. Relais
8. Rode/zwarte draden
9. Knop om garagedeur te openen

Eerste stap: voed het relais met behulp van de voedingsadapter in het pakket.

Tweede stap: sluit het relais aan op de deuropener (dus op de draden die naar de garagedeuropener leiden).

Steek de rood/zwarte draadstekker in het relais. Sluit vervolgens de 2 draden aan op de garagedeurmotor (automatisering) in dezelfde connectoren waar de draden naar de aan de muur gemonteerde openingsknop zijn aangesloten.

Derde stap: Sluit de sensor aan op de garagedeur.

Sluit de sensorconnector aan op het relais. Monteer vervolgens de bedrade sensor aan de muur en de magneet op de garagedeur zodat je een afstand tussen de 2 elementen krijgt van 3-15 mm. Gebruik de montageaccessoires in de doos (schroeven, spijkers, kabels).

Let op: Als de montage met schroeven lastig is, kun je als alternatief de dubbelzijdige tape in de verpakking gebruiken.

Voor een stevige bevestiging kunt u beide elementen gebruiken: schroeven + dubbelzijdige plakband.

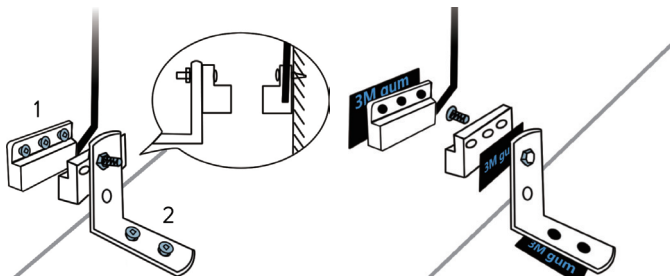

Vereenvoudigde EU-conformiteitsverklaring

SC ONLINESHOP SRL verklaart dat het **Smart Relais PNI SmartHome RG120LR** in overeenstemming is met de RED-richtlijn 2014/53/EU. De volledige tekst van de EU-conformiteitsverklaring is beschikbaar op de volgende website:

<https://www.mypni.eu/products/8326/download/certifications>



PNI SmartHome RG120LR WiFi Inteligentny przełącznik



Instrukcja obsługi

Specyfikacja techniczna

- Zasilanie: 230V AC - 5V/1A DC
- Typ czujnika drzwi: magnetyczny z przewodem
- Długość kabla czujnika: 5 metrów
- Typ zamówienia: przekaźnik NO (normalnie otwarty bez zasilania)
- Częstotliwość bezprzewodowa: 2,4 GHz
- Moc transmisji: 100mW
- Standard bezprzewodowy: IEEE802.11 b/g/n
- Aplikacja mobilna: Tuya Smart, Smart Life
- Instalacja: tylko w pomieszczeniach
- Temperatura robocza: -26~80°C

Co dostałeś

- Inteligentny przekaźnik
- Przewodowy czujnik drzwi
- Kabel USB - Micro USB
- Zasilacz 230V-5V
- Akcesoria montażowe
- Instrukcja obsługi

Test kompatybilności między przekaźnikiem PNI RG120LR a bramą/drzwiami z napędem

1. Zasil przekaźnik za pomocą dołączonego zasilacza i kabla USB. Dioda będzie migać naprzemiennie na czerwono/niebiesko, następnie ustabilizuje się na niebieskiej diodzie.
2. Użyj czerwonych/czarnych przewodów w skrzynce, aby podłączyć

przełącznik do otwierania drzwi garażowych (czyli przewody od otwierania drzwi garażowych).

3. Naciśnij przycisk na przełączniku.
4. Naciśnięcie przycisku spowoduje wyzwolenie polecenia zamykającego przełącznik i obwód sterowania NO (normalnie otwarty bez zasilania).

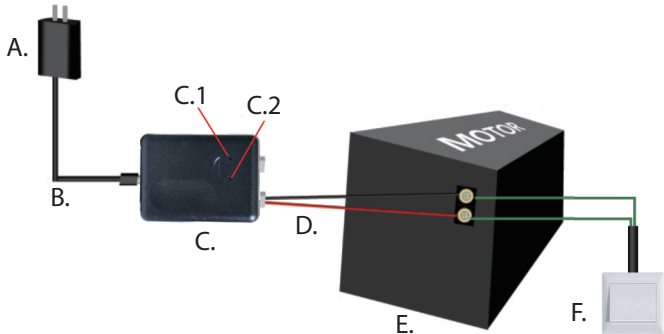

- | | | | |
|-----|--------------------------|----|-------------------------------------|
| A. | Zasilacz 230V - 5V | D. | Czerwone/czarne przewody |
| B. | Kabel USB - micro USB | E. | Silnik bramy garażowej (automatyka) |
| C. | Jednostka przełącznikowa | F. | Otwórz przycisk |
| C.1 | LED | | |
| C.2 | Przycisk | | |

Jeśli test się powiedzie i drzwi się otworzą, powtórz i przetestuj procedurę zamykania, po czym możesz przejść do następnego kroku.

Jeśli brama się nie otworzy, przełącznik może nie być kompatybilny z automatyką bramy garażowej. Sprawdź w dokumentacji automatyki, jaki typ polecenia otwierania jest zgodny.

Połączenie przekaźnika inteligentnego z siecią WiFi i dodatek do aplikacji mobilnej Tuya Smart

- Podłącz telefon do sieci bezprzewodowej 2,4 GHz. Przełącznik inteligentny PNI RG120LR obsługuje tylko połączenie bezprzewodowe 2,4 GHz. Jeśli masz dostępne 2 sieci, jedną 2,4 GHz i jedną 5 GHz, upewnij się, że wybrałeś sieć WiFi 2,4 GHz do połączenia.
- Pobierz aplikację Tuya Smart z Google Play lub App Store lub zeskanuj poniższe kody QR:



Android



iOS

- Podczas parowania upewnij się, że telefon i przekaźnik znajdują się w zasięgu sieci WiFi (musisz mieć co najmniej 50% sygnału). Upewnij się, że router nie ma włączonej funkcji filtrowania adresów MAC.

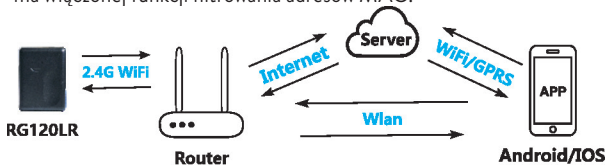

- Uruchom aplikację, zaloguj się lub utwórz konto, jeśli korzystasz z aplikacji

- po raz pierwszy.
11. Zasil przełącznik zasilaczem i kablem USB w zestawie. Dioda LED zacznie szybko migać na czerwono/niebiesko. Uwaga: Jeśli natomiast dioda LED miga rzadko, naciśnij i przytrzymaj przycisk na przełączniku, aż dioda LED zacznie często migać na czerwono/niebiesko.
 12. Kliknij ikonę + w prawym górnym rogu aplikacji.
 13. Z listy kategorii po lewej wybierz **Electrical**, a później **Garage Door Opener (Wi-Fi)** opcja z listy urządzeń po prawej stronie ekranu.
 14. Sprawdź ponownie, czy dioda LED na przełączniku często miga.
 15. Wprowadź hasło sieci bezprzewodowej (w razie potrzeby aktywuj lokalizację GPS w telefonie) i kontynuuj.
 16. Procedura parowania może potrwać kilka chwil. Poczekaj, aż zakończy się pomyślnie. Aplikacja poprosi o zmianę nazwy przełącznika.

Jeśli dodanie przełącznika nie powiedzie się, powtórz powyższe kroki, upewniając się, że wprowadziłeś prawidłowe hasło sieci bezprzewodowej i że dioda LED na przełączniku często miga.

Aplikacja pozwala na otwieranie i zamykanie bramy garażowej, dokonywanie ustawień powiadamiania o alarmie w przypadku otwarcia/zamknięcia bramy oraz ustawienie określonej godziny, w której brama automatycznie się otworzy/zamknie.

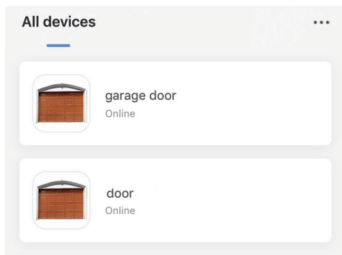

Przełącznik programowalny może otworzyć pojedynczą bramę garażową.

W aplikacji możesz jednak dodać dowolną liczbę przełączników dla tylu drzwi lub bram, ile masz.

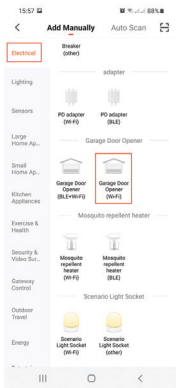

15:54 89%

Done

Added successfully

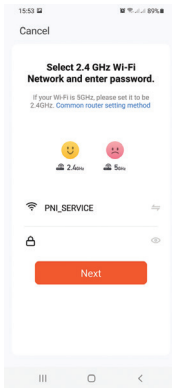
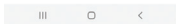

15:55 89%

PNI RG120LR

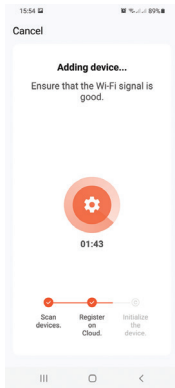
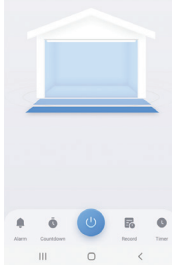

15:55 89%

PNI RG120LR

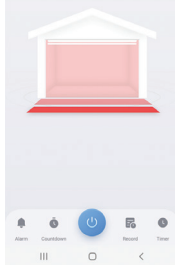

Montaż przekaźnika na bramie garażowej

Zainstaluj przekaźnik dopiero po przetestowaniu kompatybilności z bramą garażową i po dodaniu go w aplikacji mobilnej.

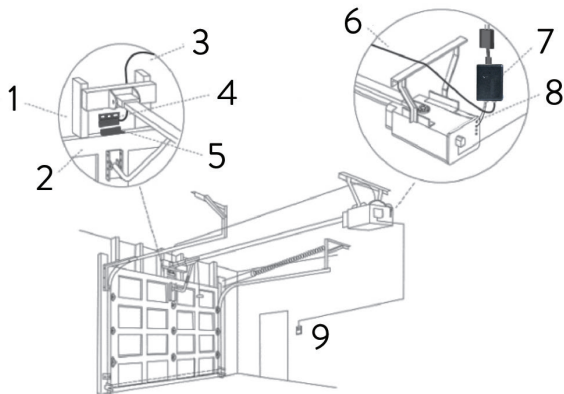

1. Ściana
2. Drzwi garażowe
3. Kabel czujnika
4. Czujnik przewodowy
5. Magnes z czujnikiem (mocowany na bramie garażowej)
6. Kabel czujnika
7. Przekaznik
8. Czerwone/czarne przewody
9. Przycisk otwierania drzwi garażowych

Pierwszy krok: Zasil przekaznik za pomocą zasilacza w zestawie.

Drugi krok: Podłącz przekaznik do mechanizmu otwierania drzwi (czyli do przewodów prowadzących do otwierania drzwi garażowych).

Włóż czerwoną/czarną wtyczkę przewodu do przekaznika. Następnie podłącz 2 przewody do silnika bramy garażowej (automatyki) w tych samych złączach, do których podłączone są przewody prowadzące do ściennego przycisku otwierania.

Trzeci krok: Podłącz czujnik do drzwi garażowych.

Podłącz złącze czujnika do przekaznika. Następnie zamontuj czujnik przewodowy na ścianie i magnes na bramie garażowej tak, aby uzyskać odległość między 2 elementami 3-15 mm. Użyj akcesoriów montażowych znajdujących się w pudełku (śruby, gwoździe, kable).

Uwaga: Jeśli montaż za pomocą śrub jest utrudniony, możesz użyć taśmy dwustronnej znajdującej się w opakowaniu jako alternatywy.

Do bezpiecznego mocowania możesz użyć obu elementów: wkręty + dwustronna taśma klejąca.

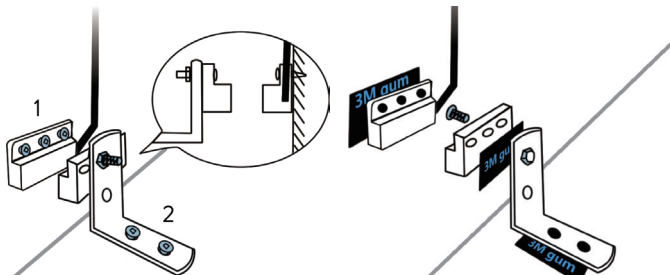

Uproszczona deklaracja zgodności UE

SC ONLINESHOP SRL oświadcza, że Smart Relay PNI SmartHome RG120LR jest zgodny z Dyrektywą RED 2014/53/UE. Pełny tekst deklaracji zgodności UE jest dostępny na następującej stronie internetowej:

<https://www.mypni.eu/products/8326/download/certifications>



PNI SmartHome RG120LR WiFi
Releu inteligent



Manual de utilizare

Specificatii tehnice

- Alimentare: 230V AC - 5V/1A DC
- Tip senzor usa: magnetic cu fir
- Lungime cablu senzor: 5 metri
- Tip comanda: releu NO (normal deschis neenergizat)
- Frecventa wireless: 2.4GHz
- Putere transmisie: 100mW
- Standard wireless: IEEE802.11 b/g/n
- Aplicatie mobil: Tuya Smart, Smart Life
- Montaj: doar la interior
- Temperatura de utilizare: -26~80°C

Continut pachet

- Releu inteligent
- Senzor usa cu fir
- Cablu USB - Micro USB
- Adaptor alimentare 230V-5V
- Accesorii de montaj
- Manual de utilizare

Testare compatibilitate intre releul PNI RG120LR si poarta/ usa motorizata

1. Alimentati releul cu alimentatorul si cablul USB incluse. LED-ul va clipi alternativ rosu/albastru, dupa care se va stabili si va ramane aprins albastru.
2. Utilizati firele rosu/negru din cutie pentru a conecta releul la comanda de deschidere usa garaj (adica firele de la butonul de deschidere usa garaj).

3. Apasati butonul de pe releu.
4. Apasarea butonului va declansa comanda, respectiv inchiderea releului si a circuitului de comanda NO (normal deschis neenergizat).

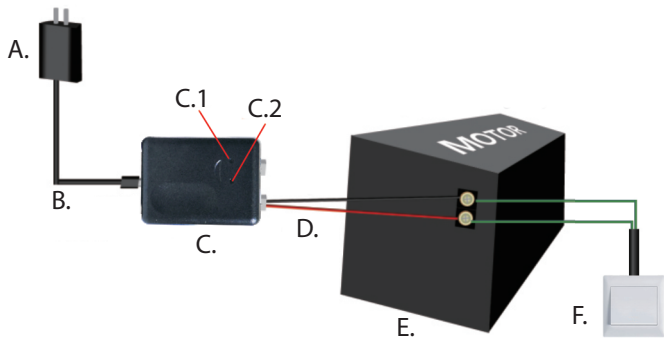

- | | | | |
|-----|-----------------------|----|-------------------------------|
| A. | Alimentator 230V - 5V | D. | Fire rosu/negru |
| B. | Cablu USB - micro USB | E. | Motor(automatizare) usa garaj |
| C. | Unitate releu | F. | Buton deschidere |
| C.1 | LED | | |
| C.2 | Buton | | |

Daca testul reuseste si usa se deschide, repetati procedura pentru inchidere, dupa care puteti trece la pasul urmator.

Daca nu se declanseaza deschiderea portii, este posibil ca releul sa nu fie compatibil cu automatizarea usii de garaj. Verificati documentatia automatizarii pentru a afla tipul de comanda de deschidere compatibil.

Conectare releu inteligent la rețeaua WiFi si adaugare in aplicatia de mobil Tuya Smart

1. Conectati telefonul la rețeaua wireless 2.4 GHz. Releul inteligent PNI RG120LR suporta doar conexiune wireless 2.4 GHz. Daca aveti disponibile 2 rețele, una de 2.4 GHz si una de 5 GHz, asigurati-va ca ati ales rețeaua WiFi de 2.4 GHz pentru conectare.
2. Descarcati aplicatia **Tuya Smart** din Google Play sau App Store sau scanati codurile QR de mai jos:



Android



iOS

3. In timpul procedurii de imperechere, asigurati-va ca telefonul si releul se afla in raza de acoperire a rețelei WiFi (trebuie sa aveti macar 50% semnal). Asigurati-va ca routerul dumneavoastra nu are activata functia de filtrare dupa MAC.

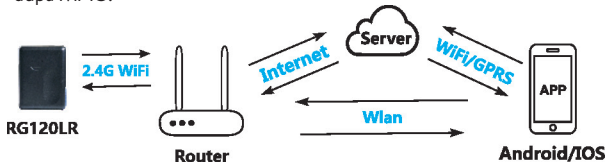

4. Porniti aplicatia, autentificati-va sau creati un cont daca sunteti la prima utilizare a aplicatiei.
5. Alimentati releul cu alimentatorul si cablul USB din colet. LED-ul va clipi des rosu/albastru. *Nota: daca, in schimb, LED-ul clipeste rar, tineti lung apasat butonul de pe releu pana cand LED-ul va clipi des rosu/albastru.*
6. Apasati pictograma + din coltul din dreapta sus al aplicatiei.
7. Din lista de categorii din partea stanga, selectati **Electrical**, apoi optiunea **Garage Door Opener (Wi-Fi)** din lista de dispozitive din partea dreapta a ecranului.
8. Mai verificati inca o data ca LED-ul de pe releu clipeste des.
9. Introduceti parola retelei wireless (activati locatia GPS din telefon daca este necesar) si continuati.
10. Procedura de imperechere poate dura cateva clipe. Asteptati pana se finalizeaza cu succes. Aplicatia va va solicita sa redenumiti releul.

Daca adaugarea releului nu reuseste, repetati pasii de mai sus, asigurandu-va ca ati introdus parola corecta a retelei wireless si ca LED-ul de pe releu clipeste des.

Aplicatia va permite sa deschideti si sa inchideti usa garajului, sa faceti setari de notificare de alarma in caz de usa deschisa/inchisa si sa setati o anumita ora cand usa sa se deschida/inchida automat.

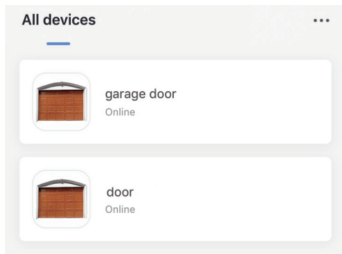

Un releu inteligent poate deschide o singura usa de garaj.

In aplicatie inasa, puteti adauga cate relee doriti pentru cate usi sau porti aveti.

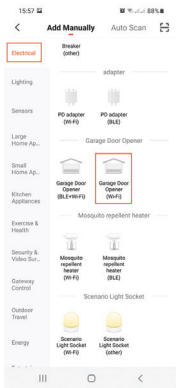

15:54 Done

Added successfully

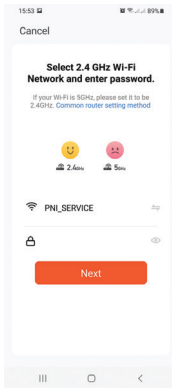

15:55

PNI RG120LR

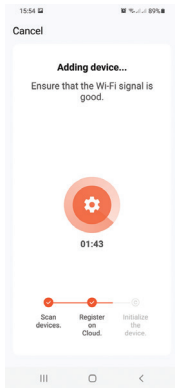
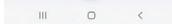

15:55

PNI RG120LR

closing

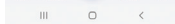

Instalare releu pe usa de garaj

Instalati releul doar dupa ce ati testat compatibilitatea cu usa de garaj si dupa ce l-ati adaugat in aplicatia de mobil.

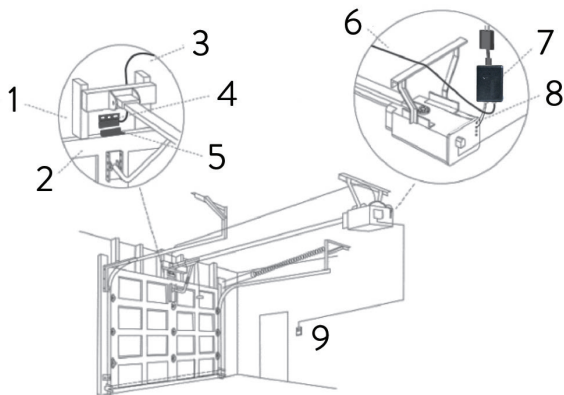

1. Perete
2. Usa de garaj
3. Cablu senzor
4. Senzor cu fir
5. Magnet senzor (fixat pe usa de garaj)
6. Cablu senzor
7. Releu
8. Fire rosu/negru
9. Buton deschidere usa de garaj

Primul pas: Alimentati releul utilizand alimentatorul din colet.

Al doilea pas: Conectati releul la comanda de deschidere a usii (adica la firele ce duc la butonul de deschidere usa garaj).

Introduceti mufa firelor rosu/negru in releu. Conectati apoi cele 2 fire la motorul (automatizarea) usii de garaj in aceiasi conectori unde sunt conectate firele ce duc la butonul de deschidere montat pe perete.

Al treilea pas: Conectati senzorul la usa de garaj

Conectati mufa senzorului la releu. Montati apoi senzorul cu fir pe perete si magnetul pe usa de garaj astfel incat sa obtineti o distanta intre cele 2 elemente de 3-15 mm. Utilizati accesoriile de montaj din cutie (suruburi, cuie, cabluri).

Nota: Daca este dificila instalarea cu suruburi, puteti utiliza ca alternativa elementele de fixare cu dublu adeziv din colet.

Pentru o fixare sigura puteti folosi ambele elemente: suruburi + dublu adeziv.

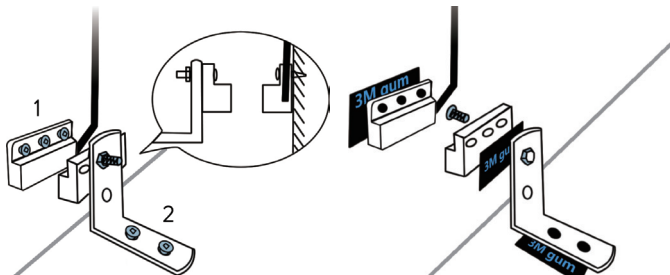

Declaratie UE de conformitate simplificata

SC ONLINESHOP SRL declara ca **Releu inteligent PNI SmartHome RG120LR** este in conformitate cu Directiva RED 2014/53/UE. Textul integral al declaratiei UE de conformitate este disponibil la urmatoarea adresa de internet:
<https://www.mypni.eu/products/8326/download/certifications>