

PNI ST30A



- » Switching power supply
- » Превключване на тока
- » Schaltnetzteil
- » Alimentación conmutada
- » Alimentation à commutation
- » Kapcsolóüzemű tápegység
- » Alimentazione commutabile
- » Schakelende voeding
- » Przetwarzanie zasilania
- » Sursa de tensiune in comutatie



Contents

English	3
Български	5
Deutsch	7
Español	9
Français	11
Magyar	13
Italiano	15
Nederlands	17
Polski	19
Romana	21

Introduction

The PNI ST30A switching power supply can be used to power devices in access control, video surveillance or anti-burglary systems.

Technical specifications

Input voltage	110 ~ 220V AC 50/60Hz
Output voltage	12V DC
Max. output current	30A
Max. power	360W
Adjustable voltage range	12 - 14.5V
Protection	Overload, short circuit, overvoltage
Operating temperature	-26°C ~ +80°C

Warnings

- To avoid personal injury, damage to goods or electronic devices, we recommend that installation and connections be performed only by qualified personnel.
- Pay special attention to the way of connecting the wires. Reversing the polarity can lead to irreparable damage to the

devices and loss of warranty.

- Do not use the switching power supply in environments with high temperatures or excess dust and humidity.
- Do not install the switching power supply on flammable surfaces.
- Keep the switching power supply away from sources of gas or fire.

Installation



The connections are made according to the terminals on the source:

- AC INPUT: AC 110~220V
-  :grounding connection
- DC OUTPUT 12V- / 12V+
- ADJ: output voltage adjustment that can compensate for voltage drops over longer cable distances.

Simplified EU declaration of conformity

ONLINESHOP SRL declares that the **Switching power supply PNI ST30A** is in accordance with the EMC Directive 2014/30/EU. The full text of the EU declaration of conformity is available at the following internet address:

<https://www.mypni.eu/products/9947/download/certifications>

Технически спецификации

Входен волтаж	110 ~ 220V AC 50/60Hz
Изходно напрежение	12V DC
Макс. Изходен ток	30A
Макс. Мощност	360W
Регулируем диапазон на напрежението	12 - 14.5V
Защита	Претоварване, късо съединение, пренапрежение
Работна температура	-26°C ~ +80°C

Предупреждения

- За да избегнете нараняване или повреда на стоки или електронни устройства, препоръчваме инсталирането и свързването да се извършват само от квалифициран персонал.
- Обърнете специално внимание на начина на свързване на проводниците. Обръщането на поляритета може да доведе до непоправима повреда на устройствата и загуба на гаранция.
- Не използвайте импулсното хранване в среда с високи температури или излишък от прах и влажност.
- Не инсталирайте импулсното хранване върху

запалими повърхности.

- Дръжте импулсното захранване далеч от източници на газ или огън.

Инсталация



Връзките се правят според клемите на източника:

- AC INPUT: AC 110~220V
-  : заземителна връзка
- DC OUTPUT 12V- / 12V+
- ADJ: регулиране на изходното напрежение, което може да компенсира падането на напрежението при по-големи кабелни разстояния.

Опростена ЕС декларация за съответствие

ONLINESHOP SRL декларира, че импулсното захранване PNI ST30A е в съответствие с EMC Директива 2014/30/EU. Пълният текст на ЕС декларацията за съответствие е достъпен на следния интернет адрес:

<https://www.mypni.eu/products/9947/download/certifications>

Technische Spezifikationen

Eingangsspannung	110 ~ 220V AC 50/60Hz
Ausgangsspannung	12V DC
Maximaler Ausgangsstrom	30A
Maximale Leistung	360W
Einstellbarer Spannungsbereich	12 - 14.5V
Schutz	Überlast, Kurzschluss, Überspannung
Betriebstemperatur	-26°C ~ +80°C

Warnungen

- Um Personenschäden, Schäden an Gütern oder elektronischen Geräten zu vermeiden, empfehlen wir, die Installation und Anschlüsse nur von qualifiziertem Personal durchführen zu lassen.
- Achten Sie besonders auf die Art des Anschlusses der Drähte. Eine Verpolung kann zu irreparablen Schäden an den Geräten und zum Verlust der Garantie führen.
- Benutzen Sie das Schaltnetzteil nicht in Umgebungen mit hohen Temperaturen oder übermäßiger Staub- und Feuchtigkeitsbelastung.
- Installieren Sie das Schaltnetzteil nicht auf brennbaren

Oberflächen.

- Halten Sie das Schaltnetzteil von Gas- oder Feuerquellen fern.

Installation



Die Anschlüsse erfolgen entsprechend den Klemmen an der Quelle:

- AC INPUT: AC 110~220V
-  : Erdungsanschluss
- DC OUTPUT 12V- / 12V+
- ADJ: Anpassung der Ausgangsspannung, die Spannungsabfälle über längere Kabelstrecken ausgleichen kann.

Vereinfachte EU-Konformitätserklärung

ONLINESHOP SRL erklärt, dass das Schaltnetzteil PNI ST30A der EMV-Richtlinie 2014/30/EU entspricht. Der vollständige Text der EU-Konformitätserklärung ist unter der folgenden Internetadresse verfügbar:

<https://www.mypni.eu/products/9947/download/certifications>

Especificaciones técnicas

Voltaje de entrada	110 ~ 220V AC 50/60Hz
Tensión de salida	12V DC
Corriente máxima de salida	30A
Potencia máxima	360W
Rango de voltaje ajustable	12 - 14.5V
Proteccion	Sobrecarga, cortocircuito, sobretensión
Temperatura de funcionamiento	-26°C ~ +80°C

Advertencias

- Para evitar lesiones personales, daños a bienes o dispositivos electrónicos, recomendamos que la instalación y las conexiones sean realizadas únicamente por personal calificado.
- Preste especial atención a la forma de conectar los cables. Invertir la polaridad puede provocar daños irreparables en los dispositivos y la pérdida de la garantía.
- No utilice la fuente de alimentación conmutada en ambientes con altas temperaturas o exceso de polvo y humedad.
- No instale la fuente de alimentación conmutada sobre

superficies inflamables.

- Mantenga la fuente de alimentación conmutada alejada de fuentes de gas o fuego.

Instalación



Las conexiones se realizan según los terminales de la fuente:

- AC INPUT: AC 110~220V
-  : conexión a tierra
- DC OUTPUT 12V- / 12V+
- ADJ: ajuste de voltaje de salida que puede compensar caídas de voltaje en distancias de cable más largas.

Declaración UE de conformidad simplificada

ONLINESHOP SRL declara que la Fuente de alimentación conmutada PNI ST30A está conforme a la Directiva EMC 2014/30/UE. El texto completo de la declaración UE de conformidad está disponible en la siguiente dirección de Internet: <https://www.mypni.eu/products/9947/download/certifications>

Spécifications techniques

Tension d'entrée	110 ~ 220V AC 50/60Hz
Tension de sortie	12V DC
Courant de sortie maximal	30A
Puissance maximal	360W
Plage de tension réglable	12 - 14.5V
Protection	Surcharge, court-circuit, surtension
Température de fonctionnement	-26°C ~ +80°C

Avertissements

- Pour éviter les blessures corporelles, les dommages aux biens ou aux appareils électroniques, nous recommandons que l'installation et les connexions soient effectuées uniquement par du personnel qualifié.
- Portez une attention particulière à la manière de connecter les fils. Inverser la polarité peut entraîner des dommages irréparables aux appareils et une perte de garantie.
- N'utilisez pas l'alimentation à découpage dans des environnements présentant des températures élevées ou un excès de poussière et d'humidité.
- N'installez pas l'alimentation à découpage sur des surfaces

inflammables.

- Gardez l'alimentation à découpage éloignée des sources de gaz ou de feu.

Installation



Les connexions se font en fonction des bornes sur la source:

- AC INPUT: AC 110~220V
-  : connexion à la terre
- DC OUTPUT 12V- / 12V+
- ADJ: réglage de la tension de sortie qui peut compenser les chutes de tension sur de plus longues distances de câble.

Déclaration de conformité UE simplifiée

ONLINESHOP SRL déclare que l'alimentation à découpage PNI ST30A est conforme à la directive CEM 2014/30/UE. Le texte intégral de la déclaration UE de conformité est disponible à l'adresse Internet suivante:

<https://www.mypni.eu/products/9947/download/certifications>

Műszaki adatok

Bemeneti feszültség	110 ~ 220V AC 50/60Hz
Kimeneti feszültség	12V DC
Maximális kimeneti áram	30A
Maximális erő	360W
Állítható feszültségtartomány	12 - 14.5V
Védelem	Túlterhelés, rövidzárlat, túlfeszültség
Üzemi hőmérséklet	-26°C ~ +80°C

Figyelmeztetések

- A személyi sérülések, az áruk vagy az elektronikus eszközök károsodásának elkerülése érdekében javasoljuk, hogy a beszerelést és a csatlakoztatást csak szakképzett személy végezze.
- Különös figyelmet kell fordítani a vezetékek csatlakoztatásának módjára. A polaritás felcserélése a készülékek helyrehozhatatlan károsodásához és a garancia elvesztéséhez vezethet.
- Ne használja a kapcsolóüzemű tápegységet magas hőmérsékletű vagy túlzott poros és páratartalmú környezetben.
- Ne szerelje fel a kapcsolóüzemű tápegységet gyúlékony

felületekre.

- Tartsa távol a kapcsolóüzemű tápegységet gáz- vagy tűzforrástól.

Telepítés



A csatlakozások a forráson lévő kivezetések szerint történnek:

- AC INPUT: AC 110~220V
-  : földelés csatlakozás
- DC OUTPUT 12V- / 12V+
- ADJ: kimeneti feszültség beállítás, amely képes kompenzálni a hosszabb kábeltávolságon bekövetkező feszültségeséseket.

Egyszerűsített EU megfelelőségi nyilatkozat

Az ONLINESHOP SRL kijelenti, hogy a PNI ST30A kapcsolóüzemű tápegység megfelel a 2014/30/EU EMC-irányelvnek. Az EU-megfelelőségi nyilatkozat teljes szövege az alábbi internetcímen érhető el:

<https://www.mypni.eu/products/9947/download/certifications>

Specifiche tecniche

Tensione di ingresso	110 ~ 220V AC 50/60Hz
Tensione di uscita	12V DC
Corrente di uscita massima	30A
Potenza massima	360W
Intervallo di tensione regolabile	12 - 14.5V
Protezione	Sovraccarico, cortocircuito, sovratensione
Temperatura di esercizio	-26°C ~ +80°C

Avvertenze

- Per evitare lesioni personali, danni a beni o dispositivi elettronici, si consiglia di far eseguire l'installazione e i collegamenti solo da personale qualificato.
- Prestare particolare attenzione al modo di collegare i fili. L'inversione della polarità può portare a danni irreparabili ai dispositivi e alla perdita della garanzia.
- Non utilizzare l'alimentatore switching in ambienti con temperature elevate o polvere e umidità eccessive.
- Non installare l'alimentatore switching su superfici infiammabili.
- Tenere l'alimentatore switching lontano da fonti di gas o fuoco.

Installazione

ADJ	DC OUTPUT 12V +	DC OUTPUT 12V -	AC INPUT 110-220V
	+V +V +V	-V -V -V	 N L

I collegamenti si effettuano in base ai morsetti sulla sorgente:

- AC INPUT: AC 110~220V
-  : collegamento a terra
- DC OUTPUT 12V- / 12V+
- ADJ: regolazione della tensione di uscita in grado di compensare le cadute di tensione su distanze di cavo maggiori.

Dichiarazione di conformità UE semplificata

ONLINESHOP SRL dichiara che l'alimentatore Switching PNI ST30A è conforme alla Direttiva EMC 2014/30/UE. Il testo completo della dichiarazione di conformità UE è disponibile al seguente indirizzo internet:

<https://www.mypni.eu/products/9947/download/certifications>

Technische specificaties

Ingangsspanning	110 ~ 220V AC 50/60Hz
Uitgangsspanning	12V DC
Maximale uitgangsstroom	30A
Maximale kracht	360W
Instelbaar spanningsbereik	12 - 14.5V
Bescherming	Overbelasting, kortsluiting, overspanning
Bedrijfstemperatuur	-26°C ~ +80°C

Waarschuwingen

- Om persoonlijk letsel, schade aan goederen of elektronische apparaten te voorkomen, raden wij aan dat de installatie en aansluitingen alleen door gekwalificeerd personeel worden uitgevoerd.
- Besteed speciale aandacht aan de manier waarop u de draden aansluit. Het omkeren van de polariteit kan leiden tot onherstelbare schade aan de apparaten en verlies van garantie.
- Gebruik de schakelende voeding niet in omgevingen met hoge temperaturen of overmatige stof- en vochtigheidsgraad.
- Installeer de schakelende voeding niet op brandbare

oppervlakken.

- Houd de schakelende voeding uit de buurt van gas- of vuurbronnen.

Installatie



De aansluitingen worden gemaakt volgens de klemmen op de bron:

- AC INPUT: AC 110~220V
-  : aardverbinding
- DC OUTPUT 12V- / 12V+
- ADJ: aanpassing van de uitgangsspanning die spanningsdalingen over langere kabelafstanden kan compenseren.

Vereenvoudigde EU-conformiteitsverklaring

ONLINESHOP SRL verklaart dat de schakelende voeding PNI ST30A voldoet aan de EMC-richtlijn 2014/30/EU. De volledige tekst van de EU-conformiteitsverklaring is beschikbaar op het volgende internetadres:

<https://www.mypni.eu/products/9947/download/certifications>

Specyfikacja techniczna

Napięcie wejściowe	110 ~ 220V AC 50/60Hz
Napięcie wyjściowe	12V DC
Maksymalny prąd wyjściowy	30A
Maksymalna moc	360W
Regulowany zakres napięcia	12 - 14.5V
Ochrona	Przeciążenie, zwarcie, przepięcie
Temperatura robocza	-26°C ~ +80°C

Ostrzeżenia

- Aby uniknąć obrażeń ciała, uszkodzenia towarów lub urządzeń elektronicznych, zalecamy, aby instalację i podłączenia wykonywał wyłącznie wykwalifikowany personel.
- Zwróć szczególną uwagę na sposób podłączenia przewodów. Odwrócenie polaryzacji może prowadzić do nieodwracalnego uszkodzenia urządzeń i utraty gwarancji.
- Nie używaj zasilacza impulsowego w środowiskach o wysokiej temperaturze lub nadmiernym zapyleniu i wilgoci.
- Nie instaluj zasilacza impulsowego na powierzchniach łatwopalnych.
- Trzymaj zasilacz impulsowy z dala od źródeł gazu lub ognia.

Instalacja

ADJ	DC OUTPUT 12V +	DC OUTPUT 12V -	AC INPUT 110-220V
	+V +V +V	-V -V -V	 N L

Połączenia wykonujemy zgodnie z zaciskami na źródle:

- AC INPUT: AC 110~220V
-  : połączenie uziemiające
- DC OUTPUT 12V- / 12V+
- ADJ: regulacja napięcia wyjściowego, która może kompensować spadki napięcia na dłuższych odcinkach kabla.

Uproszczona deklaracja zgodności UE

ONLINESHOP SRL oświadcza, że zasilacz impulsowy PNI ST30A jest zgodny z dyrektywą EMC 2014/30/UE. Pełny tekst deklaracji zgodności UE dostępny jest pod następującym adresem internetowym:

<https://www.mypni.eu/products/9947/download/certifications>

Introducere

Sursa de tensiune PNI ST30A poate fi utilizata pentru alimentarea dispozitivelor din sistemele de control acces, supraveghere video sau anti-efractie.

Specificatii tehnice

Tensiune de intrare	110 ~ 220V AC 50/60Hz
Tensiune de iesire	12V DC
Curent de iesire	max. 30A
Putere	max. 360W
Interval tensiune ajustabila	12 - 14.5V
Protectii	Supraincarcare, scurtcircuit, supratensiune
Temperatura de lucru	-26°C ~ +80°C

Atentionari

- Pentru a evita ranirea personala, deteriorarea bunurilor sau a dispozitivelor electronice, recomandam ca instalarea si conexiunile sa fie efectuate doar de personal calificat.
- Acordati atentie deosebita modului de conectare a firelor. Inversarea polaritatii poate duce la deteriorarea iremediabila

a produsului si la pierderea garantiei.

- Nu utilizati sursa de tensiune in medii cu temperaturi ridicate sau exces de praf si umiditate.
- Nu instalati sursa de tensiune pe suprafete inflamabile.
- Tineti sursa de tensiune departe de surse de gaz sau foc.

Instalare



Conexiunile se fac conform terminalelor de pe sursa:

- AC INPUT: intrare tensiune AC 110~220V
-  : conexiune impamantare
- DC OUTPUT 12V+ / 12V-: iesire tensiune 12V
- ADJ: ajustarea tensiunii de iesire ce poate compensa caderile de tensiune pe distante mai lungi de cablu.

Declaratie UE de conformitate simplificata

ONLINESHOP SRL declara ca **Sursa de tensiune in comutatie PNI ST30A** este in conformitate cu Directiva EMC 2014/30/EU. Textul integral al declaratiei UE de conformitate este disponibil la urmatoarea adresa de internet:

<https://www.mypni.eu/products/9947/download/certifications>

Connection diagrams

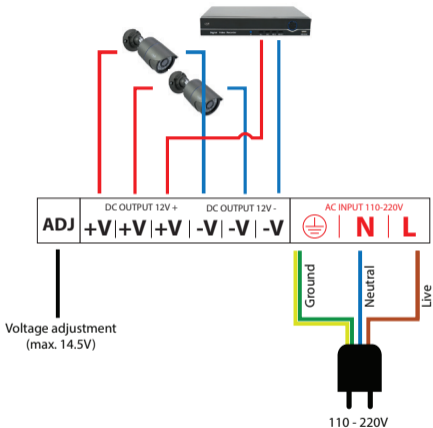

CERTIFICATE OF QUALITY AND COMMERCIAL WARRANTY

The warranty period for natural persons is 24 months as of the delivery date for the manufacturing and material defects.

The warranty period for legal entities is 12 months as of the delivery date for the manufacturing and material defects.

The commercial warranty shall not impair the consumer rights provided by the applicable legislation in force, namely Emergency Government Ordinance 140/28.12.2021 on certain issues related to contracts for the sale of goods, the Government Ordinance 21/1992 on the consumer protection as subsequently amended and supplemented by Law 296/2004 on the consumption code as subsequently amended and supplemented.

CERTIFICAT DE CALITATE ȘI GARANȚIE COMERCIALĂ

Perioada de garanție pentru persoane fizice este de 24 luni de la data livrării pentru defectele de fabricație și de material.

Perioada de garanție pentru persoane juridice este de 12 luni de la data livrării pentru defectele de fabricație și de material.

Termenul de garanție se calculează de la data facturării fiecărui produs în parte.

Durata medie de utilizare a produsului este de 48 luni cu condiția respectării instrucțiunilor de montaj și utilizare care însoțesc produsul.

Garanția comercială nu afectează drepturile consumatorului

prevăzute prin legislația aplicabilă în vigoare, respectiv Ordonanța de Urgență 140/28.12.2021 privind anumite aspecte referitoare la contractele de vânzare de bunuri, OG 21/1992 privind protecția consumatorilor cu modificările și completările ulterioare și Legea 296/2004 privind codul consumului cu modificările și completările ulterioare.

EN - Download the full version of the warranty certificate:

BG - изтеглете пълната версия на гаранционния сертификат:

DE - Laden Sie die Vollversion des Garantiezertifikats herunter:

ES - Descargue la versión completa del certificado de garantía:

FR - Télécharger la version complète du certificat de garantie :

HU - Töltse le a jótállási jegy teljes verzióját:

IT - Scarica la versione completa del certificato di garanzia:

NL - Download de volledige versie van het garantiecertificaat:

PL - Pobierz pełną wersję karty gwarancyjnej:

RO - Descarcati versiunea completa a certificatului de garantie:



